

URBANTIME

The Italian Urban Living

DIEMMEBI ©

Scheda tecnica / *Data sheet*
2024



CONSEGNE E ORDINI

Delivery and orders

Consegna ordine prodotti / Products order delivery

Con finiture standard bianco, nero, antracite



White, black, anthracite standard finishes

4 settimane
lavorative / working weeks

Altre finiture standard



Other standard finishes

5 settimane
lavorative / working weeks

Supplemento per ordine minore di 2.000€ / Surcharge for orders up to 2.000€

100€ da / from 0
a / to 1000

50€ da / from 1000
a / to 2000

50€ da / from 0
a / to 1000

25€ da / from 1000
a / to 2000

Ex-works / ex-works

Trasporto / Shipment

Percentuale da applicare sul valore netto dell'ordine
Percentage to be added on the net total value of the order

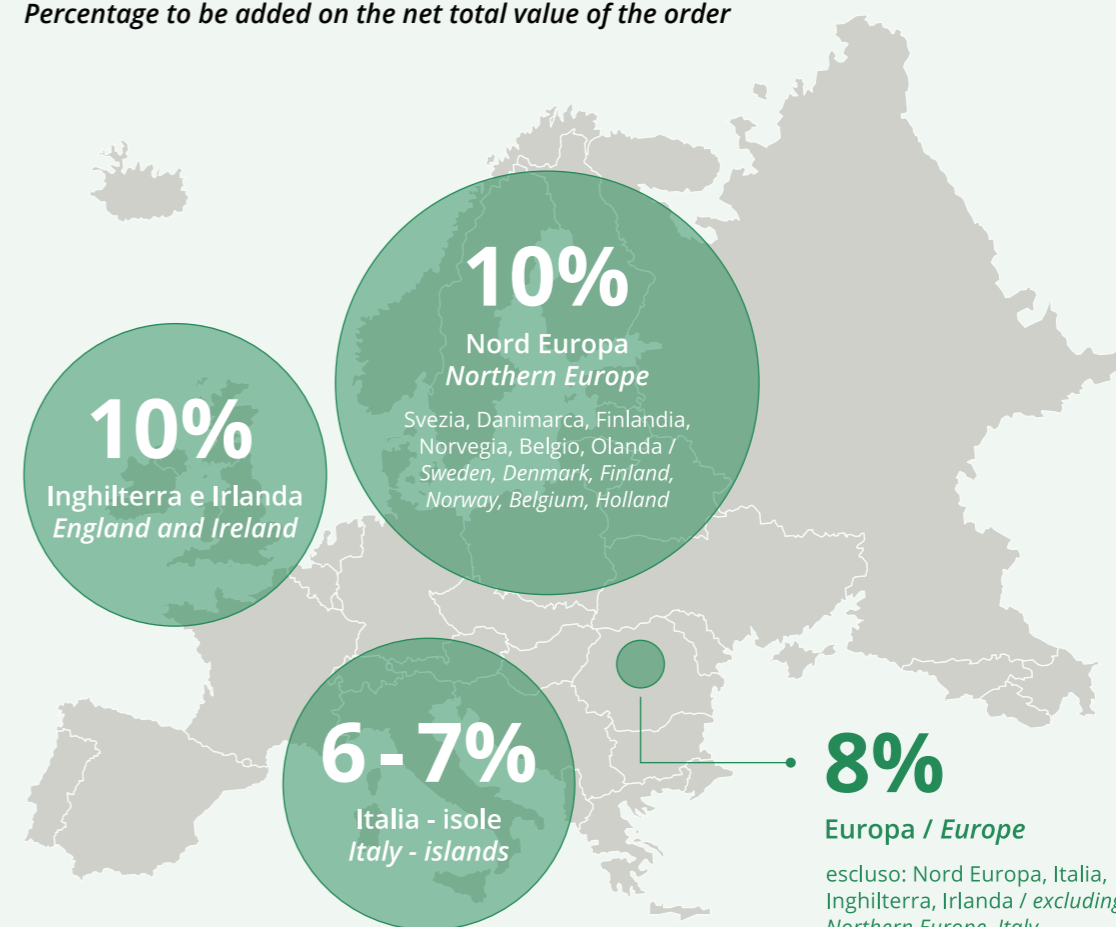

Extra-Cee: da quotare / shipment to be quoted
Extra-Cee: operazioni doganali 40€ / customs operations 40€

Collections

Zeroquindici.015
pag. 13



Cubo + sgabello / *Cube + stool* pag. 14



Panca piana / *Flat bench* pag. 16



Accessori panca piana / *Flat bench accessories* pag. 16



Panca piana concava o convessa / *Concave or convex flat bench* pag. 18



Tavolo picnic OCTOPUS / *OCTOPUS picnic table* pag. 22



Tavolo free-standing OCTOPUS / *OCTOPUS free-standing table* pag. 22



Panca con schienale / *Bench with backrest* pag. 29



Panca con schienale concava o convessa / *Concave or convex bench with backrest* pag. 30



Divano / *Sofa* pag. 36

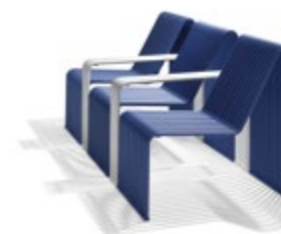

Tavolo / *Table* pag. 38



Tavolo quadrato / *Square table* pag. 39



Collezione SCHOOL / *SCHOOL collection* pag. 40



Chaise longue / *Chaise longue* pag. 42



Sedia + sedia lounge AMALFI / *AMALFI chair + lounge chair* pag. 44

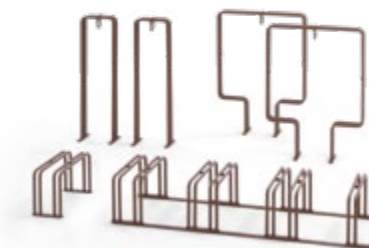

Rastrelliere per biciclette / *Bicycle racks* pag. 46



Cestini / *Small litter bins* pag. 48



Cestoni / *Big litter bins* pag. 50

Ventiquattrore.h24

pag. 52



Panca piana / Flat bench pag. 54



Panca + panca monoposto con schienale / Bench + single seat bench with backrest pag. 56



Panca con schienale e doppia seduta / Double seat bench with backrest pag. 58



Tavolo / Table pag. 60



Cubo + sgabello / Cube + stool pag. 64



Tavolo alto + panca piana alta / High table + high flat bench pag. 66



Tavolo free-standing / Free-standing table pag. 68



Tavolo picnic / Picnic table pag. 70



Dondolo / Swing pag. 74



Parasole MIAMI / MIAMI sun shade pag. 72



Chaise longue / Chaise longue pag. 76



Cestoni / Big litter bins pag. 78



Fioriera / Decorative planter pag. 80

Cortina.026

pag. 82



Panca piana / Flat bench pag. 83



Panca con schienale / Bench with backrest pag. 84



Tavolo / Table pag. 86



Cestoni / Big litter bins pag. 90

Sempreverde.040

pag. 92



Panca piana - Base in cemento / Flat bench - Concrete base pag. 94



Panca piana con schienale - Base in cemento / Flat bench with backrest - Concrete base pag. 96



Panca piana curva - Base in cemento / Curved flat bench - Concrete base pag. 98



Panca piana - Base in metallo / Flat bench - Metal base pag. 99



Panca piana con schienale - Base in metallo / Flat bench with backrest - Metal base pag. 101



Panca piana curva - Base in metallo / Curved flat bench - Metal base pag. 103



Tavolo picnic / Picnic table pag. 104

Contract

Eclipse Wire

pag. 111



Sedia / Chair

Busy

pag. 112



Sedia, Sedia lounge, Sedia dondolo, Sgabello / Chair, Lounge chair, Rocking chair, Stool

LEG.03 + LEG.04

pag. 115



Tavolo bar / Bar table

Ribaltino

pag. 116



Tavolo bar / Bar table

Ribaltone

pag. 117



Tavolo / Table

Passepartout

pag. 118



Tavolo / Table

Moontable

pag. 120



Tavolo / Table

Upgrade

pag. 122



Poltroncina-scaletta / Armchair-step stool

Informazioni tecniche / Technical information

pag. 124

LEGENDA / LEGEND

30 Tutte le misure sono espresse in centimetri
All dimensions are expressed in centimeters

€ Tutte i prezzi sono IVA esclusa
All prices are VAT excluded

ZEROQUINDICI.015

Cubo + Sgabello / Cube + Stool

DESIGN Basaglia + Rota Nodari



DESCRIZIONE / DESCRIPTION

Nulla ci vieta di pensare al Cubo 015 come il prodotto più versatile dell'intera collezione. A piacere seduta, tavolino, pouf...sempre in grado di sorprenderci e di arredare con la stessa disinvoltura ambienti urbani, contract e hospitality e l'outdoor living domestico. I tubi sono sorprendentemente leggeri e resistenti, capaci di disperdere calore durante le stagioni più calde e di non gelare in inverno. Per una performance ottimale tutto l'anno.

Nothing should stop us from thinking of the 015 Cube as the most versatile product of the entire collection. At will, seat, coffee table, pouf...always able to surprise and furnish urban, contract and hospitality environments and domestic outdoor living with the same ease. The tubes are light and resistant, capable of dissipating heat during the hottest seasons and not freezing in winter. For optimal performance all year round.

DESCRIZIONI TECNICHE / TECHNICAL DESCRIPTIONS

Struttura / Structure

Tubolare in acciaio zincato a caldo e verniciato con polveri poliestere opache raggrinzanti, oppure acciaio inox satinato AISI 404.
Hot-dip galvanized steel tube with matte polyester powder coat colors or satined finished stainless steel AISI 404.

Fissaggio / Ground-Fixing

Predisposto per il fissaggio a terra con tasselli o per l'aggancio multiplo con piastra d'acciaio. Per l'ancoraggio su superficie rigida si consiglia l'utilizzo di ancoranti M8X90/30 in acciaio inox o zincati.

Ready-equipped for fastening to the ground with bolts or connection with metal plates. For anchoring to a hard surface we recommend using M8X90/30 stainless steel or galvanized anchors.

Montaggio / Assembly

Il prodotto viene spedito già montato.
Product ships fully assembled.

LISTINO PREZZI / PRICE LIST

Tipologia / Type	Finitura / Finish	Codice articolo / Item Code
Cubo light Light cube	RAL 1004 - Giallo / Yellow	UT15POF1410F14
	RAL 5023 - Azzurro / Light blue	UT15POF5210F52
	RAL 3000 - Rosso / Red	UT15POF3210F32
	RAL 6029 - Verde / Green	UT15POF6910F69
	RAL 7024 - Antracite micaceo / Micaceous anthracite	UT15POF7410F74
	RAL 9005 - Nero / Black	UT15POF9210F92
Cubo Cube	RAL 9003 - Bianco / White	UT15POF9310F93
	Inox satinato / Satin-finished stainless steel	UT15POI0000I00
	Effetto corten / Corten effect	UT15POF8600F86
	RAL 3000 - Rosso / Red	UT15POF3200F32
	RAL 6029 - Verde / Green	UT15POF6900F69
	RAL 7024 - Antracite micaceo / Micaceous anthracite	UT15POF7400F74
Cubo table Table cube	RAL 9005 - Nero / Black	UT15POF9200F92
	RAL 9003 - Bianco / White	UT15POF9300F93
	Inox satinato / Satin-finished stainless steel	UT15POI0000I00
	Effetto corten / Corten effect	UT15POF8601F86
	RAL 3000 - Rosso / Red	UT15POF3201F32
	RAL 6029 - Verde / Green	UT15POF6901F69
Sgabello Stool	RAL 7024 - Antracite micaceo / Micaceous anthracite	UT15POF7401F74
	RAL 9005 - Nero / Black	UT15POF9201F92
	RAL 9003 - Bianco / White	UT15POF9301F93
	RAL 1004 - Giallo / Yellow	UT15POF1420F14
	RAL 5023 - Azzurro / Light blue	UT15POF5220F52
	RAL 3000 - Rosso / Red	UT15POF3220F32
RAL 6029 - Verde / Green	UT15POF6920F69	



RAL 7024 - Antracite micaceo / Micaceous anthracite

UT15POF7420F74

RAL 9005 - Nero / Black

UT15POF9220F92

RAL 9003 - Bianco / White

UT15POF9320F93

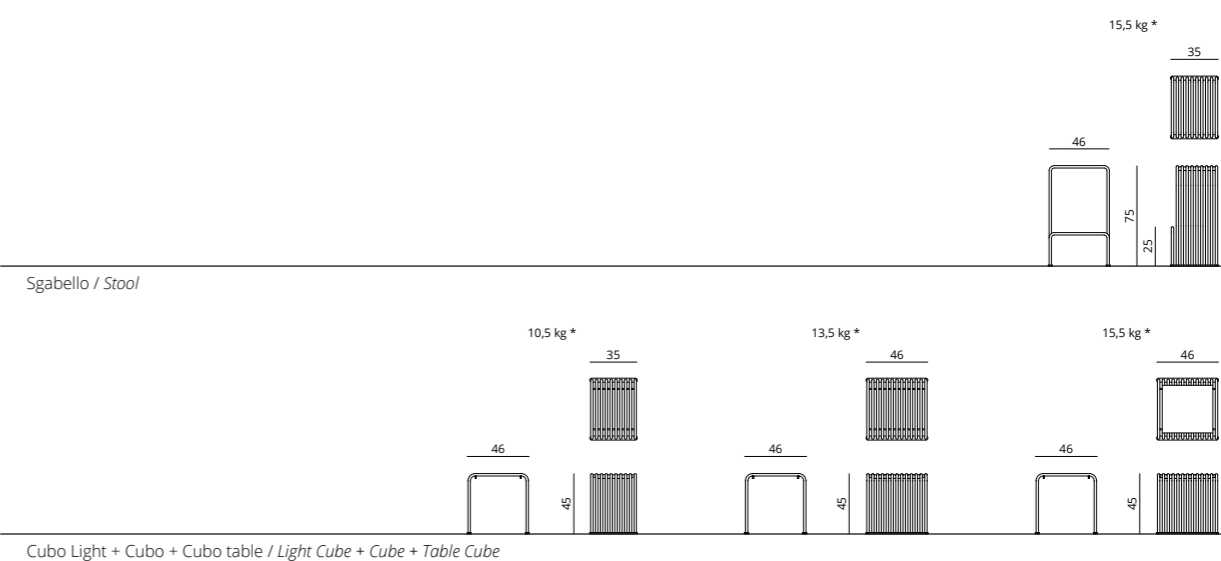

ZEROQUINDICI.015

Panca piana / Flat bench

DESIGN Basaglia + Rota Nodari



DESCRIZIONE / DESCRIPTION

Attenzione per l'ambiente e fruibilità di alto confort sono solo alcuni dei plus della panca piana 015. I 13 tubi che la compongono vengono lavorati per accompagnare la struttura a terra, donando estrema leggerezza e apparente semplicità a questa seduta così lineare e allo stesso tempo così sofisticata.
 Attention to the environment and high comfort usability are just some of the pluses of the 015 flat bench. The 13 tubes that compose it accompany the structure on the ground, giving extreme lightness and apparent simplicity to this bench so linear and at the same time so sophisticated.

DESCRIZIONI TECNICHE / TECHNICAL DESCRIPTIONS

Struttura / Structure

Tubolare in acciaio zincato a caldo e verniciato con polveri poliestere opache raggrinzanti, oppure acciaio inox satinato AISI 404.
 Hot-dip galvanized steel tube with matte polyester powder coat colors or satined finished stainless steel AISI 404.

Fissaggio / Ground-Fixing

Predisposto per il fissaggio a terra con tasselli o per l'aggancio multiplo con piastra d'acciaio. Per l'ancoraggio su superficie rigida si consiglia l'utilizzo di ancoranti M8X90/30 in acciaio inox o zincati.

Ready-equipped for fastening to the ground with bolts or connection with metal plates. For anchoring to a hard surface we recommend using M8X90/30 stainless steel or galvanized anchors.

Montaggio / Assembly

Il prodotto viene spedito già montato.

Product ships fully assembled.

LISTINO PREZZI / PRICE LIST

Tipologia / Type	Finitura / Finish	Codice articolo / Item Code	
Panca piana Flat bench	Inox satinato / Satin-finished stainless steel	UT15PNI0000I00	
	Effetto corten / Corten effect	UT15PNF8600F86	
	RAL 3000 - Rosso / Red	UT15PNF3200F32	
	RAL 6029 - Verde / Green	UT15PNF6900F69	
	RAL 7024 - Antracite micaceo / Micaceous anthracite	UT15PNF7400F74	
	RAL 9005 - Nero / Black	UT15PNF9200F92	
Accessori / Accessories	RAL 9003 - Bianco / White	UT15PNF9300F93	
	Bracciolo Arm	Effetto corten / Corten effect	UT15BR10F86
		RAL 3000 - Rosso / Red	UT15BR10F32
		RAL 6029 - Verde / Green	UT15BR10F69
		RAL 7024 - Antracite micaceo / Micaceous anthracite	UT15BR10F74
		RAL 9005 - Nero / Black	UT15BR10F92
RAL 9003 - Bianco / White		UT15BR10F93	
Schienale singolo Single backrest	Effetto corten / Corten effect	UT15SCF8600F86	
	RAL 3000 - Rosso / Red	UT15SCF3200F32	
	RAL 6029 - Verde / Green	UT15SCF6900F69	
	RAL 7024 - Antracite micaceo / Micaceous anthracite	UT15SCF7400F74	
	RAL 9005 - Nero / Black	UT15SCF9200F92	
RAL 9003 - Bianco / White	UT15SCF9300F93		



Panca piana / Flat bench

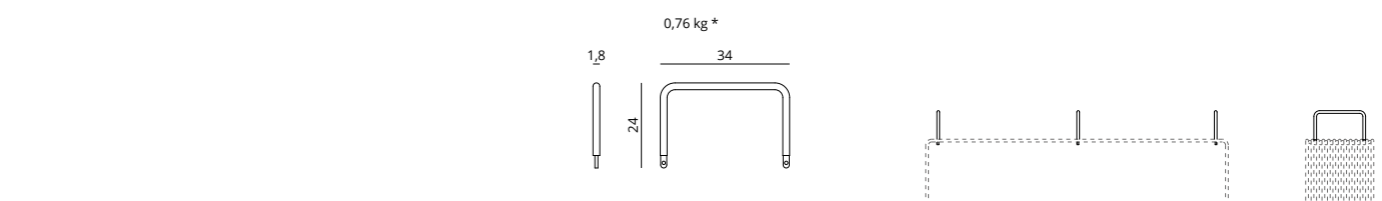

Bracciolo panca piana / Armrest flat bench

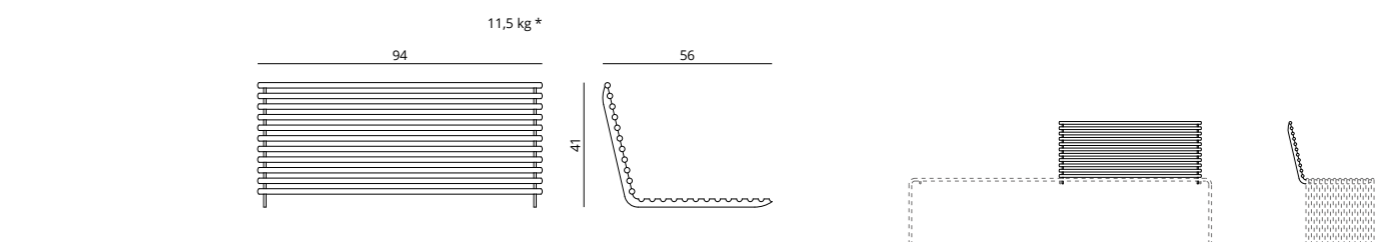

Schienale singolo panca piana / Single backrest flat bench

ZEROQUINDICI.015

Panca piana concava o convessa / *Concave or convex flat bench*

DESIGN Basaglia + Rota Nodari



DESCRIZIONE / DESCRIPTION

Quando si pensa a qualcosa di sinuoso come la panca 015 concava e convessa ecco che la creatività di ogni progettista può avere il suo sfogo. Infinite composizioni per accompagnare con delicatezza e decisione ogni ambiente urbano. Linee morbide e pulite che personalizzano ogni progetto firmato Urbantime.
When you think of something as sinuous as the concave and convex 015 bench, the creativity of every designer can have its outlet. Infinite compositions to furnish any urban environment with delicacy and decision. Soft and clean lines personalize each project.

DESCRIZIONI TECNICHE / TECHNICAL DESCRIPTIONS

Struttura / Structure

Tubolare in acciaio zincato a caldo e verniciato con polveri poliestere opache raggrinzanti, oppure acciaio inox satinato AISI 404.
Hot-dip galvanized steel tube with matte polyester powder coat colors or satined finished stainless steel AISI 404.

Fissaggio / Ground-Fixing

Predisposto per il fissaggio a terra con tasselli o per l'aggancio multiplo con piastra d'acciaio. Per l'ancoraggio su superficie rigida si consiglia l'utilizzo di ancoranti M8X90/30 in acciaio inox o zincati.







Ready-equipped for fastening to the ground with bolts or connection with metal plates. For anchoring to a hard surface we recommend using M8X90/30 stainless steel or galvanized anchors.

Montaggio / Assembly

Il prodotto viene spedito già montato.

Product ships fully assembled.

LISTINO PREZZI / PRICE LIST

Finitura / Finish	Codice articolo / Item Code
 Inox satinato / <i>Satin-finished stainless steel</i>	UT15PNI0010I00
 Effetto corten / <i>Corten effect</i>	UT15PNF8610F86
 RAL 3000 - Rosso / <i>Red</i>	UT15PNF3210F32
 RAL 6029 - Verde / <i>Green</i>	UT15PNF6910F69
 RAL 7024 - Antracite micaceo / <i>Micaceous anthracite</i>	UT15PNF7410F74
 RAL 9005 - Nero / <i>Black</i>	UT15PNF9210F92
 RAL 9003 - Bianco / <i>White</i>	UT15PNF9310F93

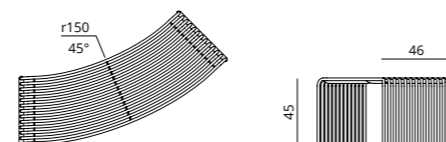

Panca piana concava o convessa / *Flat bench concave or convex*

29 kg *

* Imballo escluso / *packaging excluded*

236

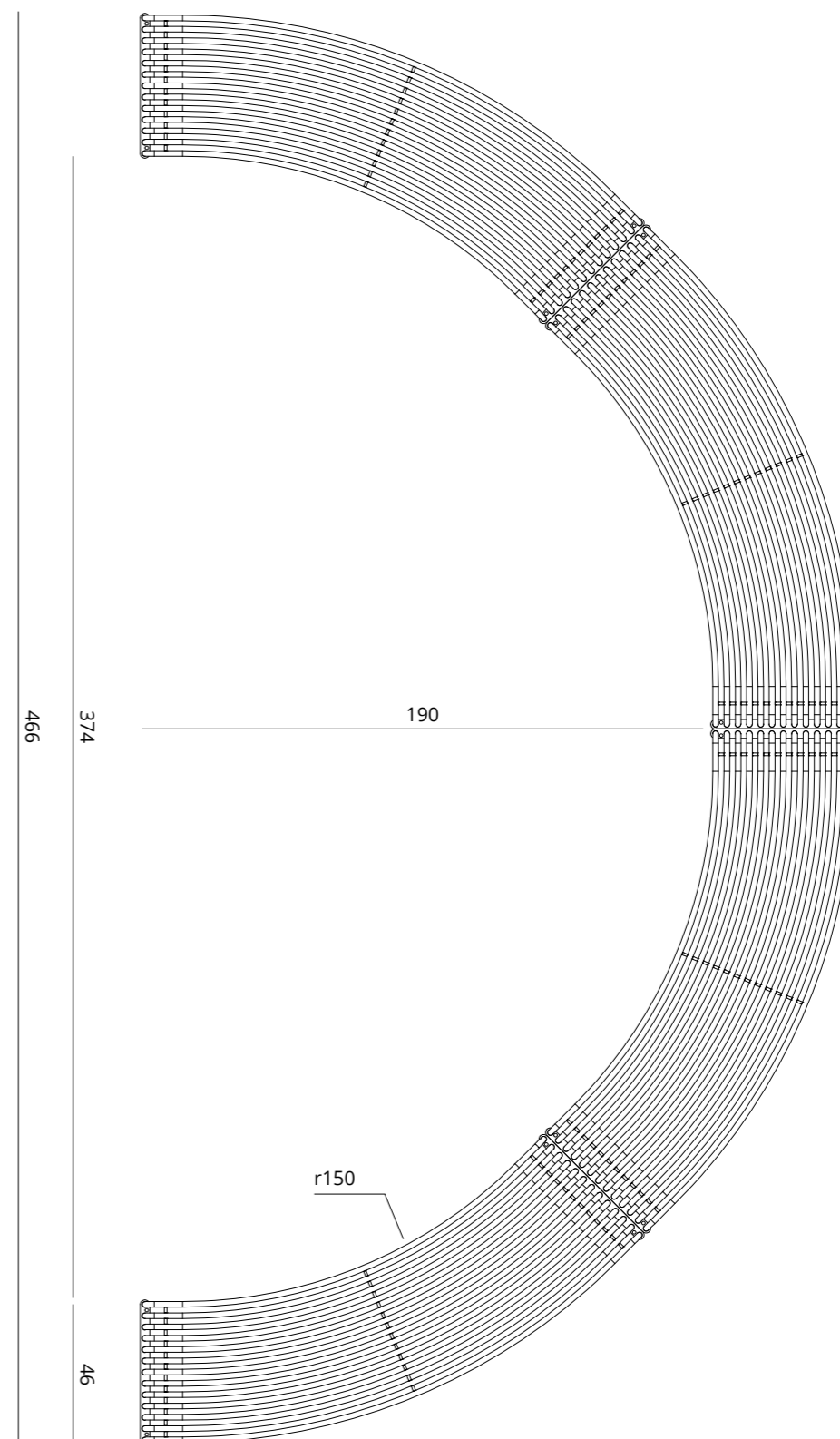

Configurazione: panca piana concava o convessa / *Configuration: concave or convex flat bench*

ZEROQUINDICI.015

Accessori . Panche piane / **Accessories** . Flat benches

LISTINO PREZZI / PRICE LIST

Tipologia / Type	Finitura / Finish	Codice articolo / Item Code	
Piastre / Plates			
 Piastra di giunzione intermedia <i>Intermediate metal linking plate</i>	Effetto corten / <i>Corten effect</i>	UT15PS31F86	
	RAL 3000 - Rosso / <i>Red</i>	UT15PS31F32	
	RAL 6029 - Verde / <i>Green</i>	UT15PS31F69	
	RAL 7024 - Antracite micaceo / <i>Micaceous anthracite</i>	UT15PS31F74	
	RAL 9005 - Nero / <i>Black</i>	UT15PS31F92	
 Piastra laterale <i>End metal plate</i>	RAL 9003 - Bianco / <i>White</i>	UT15PS31F93	
	Effetto corten / <i>Corten effect</i>	UT15PS32F86	
	RAL 3000 - Rosso / <i>Red</i>	UT15PS32F32	
	RAL 6029 - Verde / <i>Green</i>	UT15PS32F69	
	RAL 7024 - Antracite micaceo / <i>Micaceous anthracite</i>	UT15PS32F74	
 Barre di unione / <i>Linking plates</i>	RAL 9005 - Nero / <i>Black</i>	UT15PS32F92	
	RAL 9003 - Bianco / <i>White</i>	UT15PS32F93	
	Effetto corten / <i>Corten effect</i>	UT15AG10F86	
	Barre di unione tavoli e panche piane <i>Linking metal plates tables and flat benches</i>	RAL 3000 - Rosso / <i>Red</i>	UT15AG10F32
	RAL 6029 - Verde / <i>Green</i>	UT15AG10F69	
 Anti-skate / <i>Anti-skate</i>	RAL 7024 - Antracite micaceo / <i>Micaceous anthracite</i>	UT15AG10F74	
	RAL 9005 - Nero / <i>Black</i>	UT15AG10F92	
	RAL 9003 - Bianco / <i>White</i>	UT15AG10F93	
	Alluminio lucido / <i>Polished aluminum</i>	UT15BL10A00	

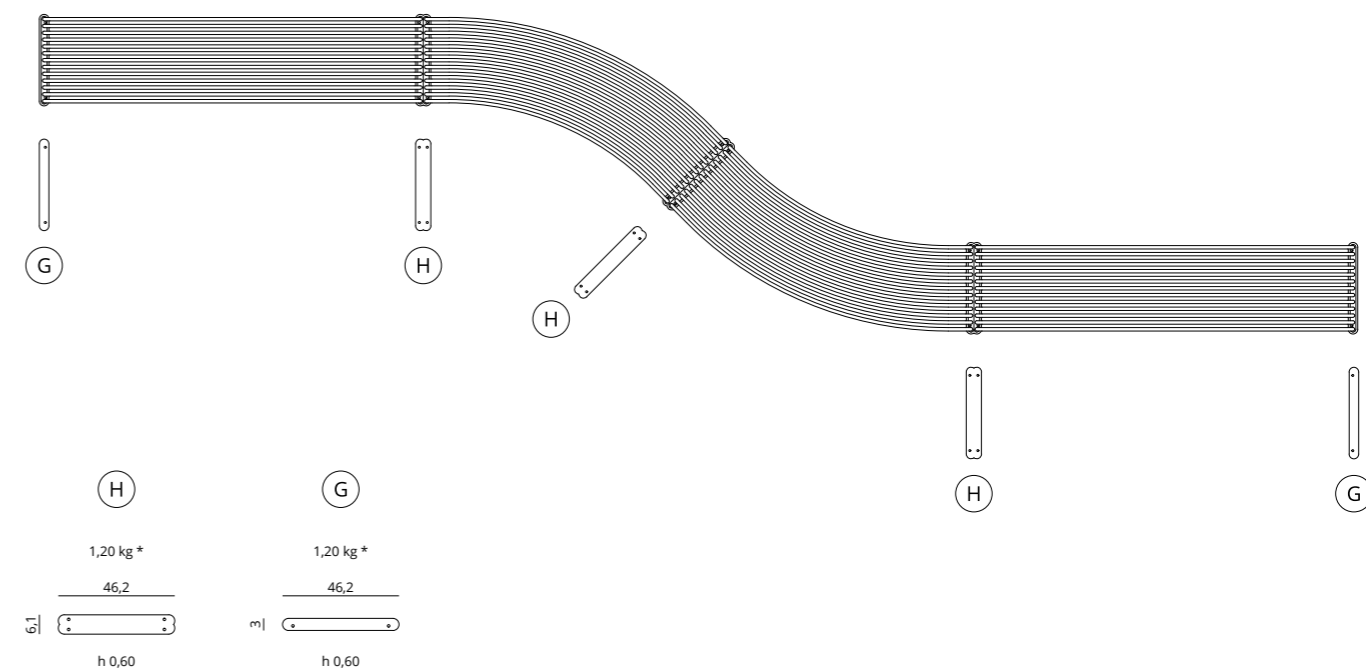

Piastre / Plates

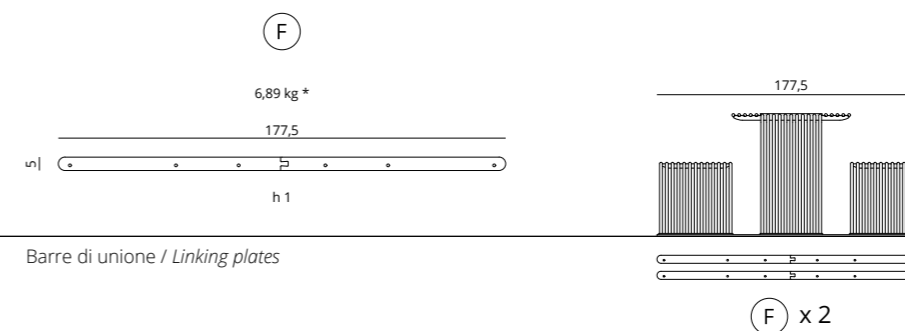

Barre di unione / Linking plates

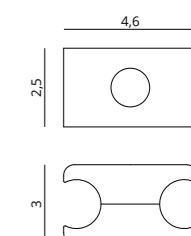

Anti-skate / Anti-skate

0,068 kg *

* Imballo escluso / packaging excluded

ZEROQUINDICI.015

Tavolo picnic OCTOPUS / *OCTOPUS picnic table*

DESIGN Basaglia + Rota Nodari



DESCRIZIONE / DESCRIPTION

Giocoso, colorato...Octopus! Quattro cubi di tubo piegato si snodano come i tentacoli di un tavolo coordinato in questa particolare composizione. Una soluzione creata per gli ambienti pubblici ma adatta anche ai giardini più ricercati. Il piano del tavolo è forato per accogliere l'eventuale ombrellone.

Playful, colorful...Octopus! Four cubes of bent tube unfold like the tentacles of a coordinated table in this particular composition. A solution created for public environments but also suitable for the most sophisticated gardens. The table top is perforated to accommodate any umbrella.

DESCRIZIONI TECNICHE / TECHNICAL DESCRIPTIONS

Struttura / Structure

Tubolare in acciaio zincato a caldo e verniciato con polveri poliestere opache raggrinzanti. Top e barre di giunzioni in acciaio zincato e verniciato con polveri poliestere opache raggrinzanti.

Hot-dip galvanized steel tube with matte polyester powder coat colors. Top and junction bars in galvanized steel with matte polyester powder coat colors.

Fissaggio / Ground-Fixing

Predisposto per il fissaggio a terra con tasselli o per l'aggancio multiplo con piastra d'acciaio. Per l'ancoraggio su superficie rigida si consiglia l'utilizzo di ancoranti M8X90/30 in acciaio inox o zincati.

Ready-equipped for fastening to the ground with bolts or connection with metal plates. For anchoring to a hard surface we recommend using M8X90/30 stainless steel or galvanized anchors.

Montaggio / Assembly

Componenti semplici da assemblare (RTA).

Components easy to be assembled (RTA).

LISTINO PREZZI / PRICE LIST

Finitura / Finish	Codice articolo / Item Code
Tavolo picnic basso 2 posti / 2-seater low picnic table	
● RAL 1004 - Giallo / Yellow	UT15POF7410F14 (x2), UT15GT10F14 (x3), UT15AG22F14 (x1)
	Piano / Top (x1) foro / hole UT15HR20F14, no foro / no hole UT15HR22F14
● RAL 5023 - Azzurro / Light blue	UT15POF7410F52 (x2), UT15GT10F52 (x3), UT15AG22F52 (x1)
	Piano / Top (x1) foro / hole UT15HR20F52, no foro / no hole UT15HR22F52
● RAL 3000 - Rosso / Red	UT15POF7410F32 (x2), UT15GT10F32 (x3), UT15AG22F32 (x1)
	Piano / Top (x1) foro / hole UT15HR20F32, no foro / no hole UT15HR22F32
● RAL 6029 - Verde / Green	UT15POF7410F69 (x2), UT15GT10F69 (x3), UT15AG22F69 (x1)
	Piano / Top (x1) foro / hole UT15HR20F69, no foro / no hole UT15HR22F69
● RAL 7024 - Antracite micaceo / Micaceous anthracite	UT15POF7410F74 (x2), UT15GT10F74 (x3), UT15AG22F74 (x1)
	Piano / Top (x1) foro / hole UT15HR20F74, no foro / no hole UT15HR22F74
● RAL 9005 - Nero / Black	UT15POF7410F92 (x2), UT15GT10F92 (x3), UT15AG22F92 (x1)
	Piano / Top (x1) foro / hole UT15HR20F92, no foro / no hole UT15HR22F92
○ RAL 9003 - Bianco / White	UT15POF7410F93 (x2), UT15GT10F93 (x3), UT15AG22F93 (x1)
	Piano / Top (x1) foro / hole UT15HR20F93, no foro / no hole UT15HR22F93
Tavolo picnic alto 2 posti / 2-seater high picnic table	
● RAL 1004 - Giallo / Yellow	UT15POF7420F14 (x2), UT15GT22F14 (x3), UT15AG22F14 (x1)
	Piano / Top (x1) foro / hole UT15HR20F14, no foro / no hole UT15HR22F14
● RAL 5023 - Azzurro / Light blue	UT15POF7420F52 (x2), UT15GT22F52 (x3), UT15AG22F52 (x1)
	Piano / Top (x1) foro / hole UT15HR20F52, no foro / no hole UT15HR22F52

* Imballo escluso / packaging excluded

● RAL 3000 - Rosso / Red	UT15POF7420F32 (x2), UT15GT22F32 (x3), UT15AG22F32 (x1)
	Piano / Top (x1) foro / hole UT15HR20F32, no foro / no hole UT15HR22F32
● RAL 6029 - Verde / Green	UT15POF7420F69 (x2), UT15GT22F69 (x3), UT15AG22F69 (x1)
	Piano / Top (x1) foro / hole UT15HR20F69, no foro / no hole UT15HR22F69
● RAL 7024 - Antracite micaceo / Micaceous anthracite	UT15POF7420F74 (x2), UT15GT22F74 (x3), UT15AG22F74 (x1)
	Piano / Top (x1) foro / hole UT15HR20F74, no foro / no hole UT15HR22F74
● RAL 9005 - Nero / Black	UT15POF7420F92 (x2), UT15GT22F92 (x3), UT15AG22F92 (x1)
	Piano / Top (x1) foro / hole UT15HR20F92, no foro / no hole UT15HR22F92
○ RAL 9003 - Bianco / White	UT15POF7420F93 (x2), UT15GT22F93 (x3), UT15AG22F93 (x1)
	Piano / Top (x1) foro / hole UT15HR20F93, no foro / no hole UT15HR22F93
Tavolo picnic basso 3 posti / 3-seater low picnic table	
● RAL 1004 - Giallo / Yellow	UT15POF7410F14 (x3), UT15GT10F14 (x3), UT15AG23F14 (x3)
	Piano / Top (x1) foro / hole UT15HR30F14, no foro / no hole UT15HR32F14
● RAL 5023 - Azzurro / Light blue	UT15POF7410F52 (x3), UT15GT10F52 (x3), UT15AG23F52 (x3)
	Piano / Top (x1) foro / hole UT15HR30F52, no foro / no hole UT15HR32F52
● RAL 3000 - Rosso / Red	UT15POF7410F32 (x3), UT15GT10F32 (x3), UT15AG23F32 (x3)
	Piano / Top (x1) foro / hole UT15HR30F32, no foro / no hole UT15HR32F32
● RAL 6029 - Verde / Green	UT15POF7410F69 (x3), UT15GT10F69 (x3), UT15AG23F69 (x3)
	Piano / Top (x1) foro / hole UT15HR30F69, no foro / no hole UT15HR32F69
● RAL 7024 - Antracite micaceo / Micaceous anthracite	UT15POF7410F74 (x3), UT15GT10F74 (x3), UT15AG23F74 (x3)
	Piano / Top (x1) foro / hole UT15HR30F74, no foro / no hole UT15HR32F74
● RAL 9005 - Nero / Black	UT15POF7410F92 (x3), UT15GT10F92 (x3), UT15AG23F92 (x3)
	Piano / Top (x1) foro / hole UT15HR30F92, no foro / no hole UT15HR32F92
○ RAL 9003 - Bianco / White	UT15POF7410F93 (x3), UT15GT10F93 (x3), UT15AG23F93 (x3)
	Piano / Top (x1) foro / hole UT15HR30F93, no foro / no hole UT15HR32F93
Tavolo picnic alto 3 posti / 3-seater high picnic table	
● RAL 1004 - Giallo / Yellow	UT15POF7420F14 (x3), UT15GT23F14 (x3), UT15AG23F14 (x3)
	Piano / Top (x1) foro / hole UT15HR30F14, no foro / no hole UT15HR32F14
● RAL 5023 - Azzurro / Light blue	UT15POF7420F52 (x3), UT15GT23F52 (x3), UT15AG23F52 (x3)
	Piano / Top (x1) foro / hole UT15HR30F52, no foro / no hole UT15HR32F52
● RAL 3000 - Rosso / Red	UT15POF7420F32 (x3), UT15GT23F32 (x3), UT15AG23F32 (x3)
	Piano / Top (x1) foro / hole UT15HR30F32, no foro / no hole UT15HR32F32
● RAL 6029 - Verde / Green	UT15POF7420F69 (x3), UT15GT23F69 (x3), UT15AG23F69 (x3)
	Piano / Top (x1) foro / hole UT15HR30F69, no foro / no hole UT15HR32F69
● RAL 7024 - Antracite micaceo / Micaceous anthracite	UT15POF7420F74 (x3), UT15GT23F74 (x3), UT15AG23F74 (x3)
	Piano / Top (x1) foro / hole UT15HR30F74, no foro / no hole UT15HR32F74
● RAL 9005 - Nero / Black	UT15POF7420F92 (x3), UT15GT23F92 (x3), UT15AG23F92 (x3)
	Piano / Top (x1) foro / hole UT15HR30F92, no foro / no hole UT15HR32F92
○ RAL 9003 - Bianco / White	UT15POF7420F93 (x3), UT15GT23F93 (x3), UT15AG23F93 (x3)
	Piano / Top (x1) foro / hole UT15HR30F93, no foro / no hole UT15HR32F93

Tavolo picnic basso 4 posti / 4-seater low picnic table

● RAL 1004 - Giallo / Yellow	UT15POF7410F14 (x4), UT15GT10F14 (x4), UT15AG20F14 (x4) Piano / Top (x1) foro / hole UT15HR10F14, no foro / no hole UT15HR12F14
● RAL 5023 - Azzurro / Light blue	UT15POF7410F52 (x4), UT15GT10F52 (x4), UT15AG20F52 (x4) Piano / Top (x1) foro / hole UT15HR10F52, no foro / no hole UT15HR12F52
● RAL 3000 - Rosso / Red	UT15POF7410F32 (x4), UT15GT10F32 (x4), UT15AG20F32 (x4) Piano / Top (x1) foro / hole UT15HR10F32, no foro / no hole UT15HR12F32
● RAL 6029 - Verde / Green	UT15POF7410F69 (x4), UT15GT10F69 (x4), UT15AG20F69 (x4) Piano / Top (x1) foro / hole UT15HR10F69, no foro / no hole UT15HR12F69
● RAL 7024 - Antracite micaceo / Micaceous anthracite	UT15POF7410F74 (x4), UT15GT10F74 (x4), UT15AG20F74 (x4) Piano / Top (x1) foro / hole UT15HR10F74, no foro / no hole UT15HR12F74
● RAL 9005 - Nero / Black	UT15POF7410F92 (x4), UT15GT10F92 (x4), UT15AG20F92 (x4) Piano / Top (x1) foro / hole UT15HR10F92, no foro / no hole UT15HR12F92
○ RAL 9003 - Bianco / White	UT15POF7410F93 (x4), UT15GT10F93 (x4), UT15AG20F93 (x4) Piano / Top (x1) foro / hole UT15HR10F93, no foro / no hole UT15HR12F93

Tavolo picnic alto 4 posti / 4-seater high picnic table

● RAL 1004 - Giallo / Yellow	UT15POF7420F14 (x4), UT15GT24F14 (x4), UT15AG20F14 (x4) Piano / Top (x1) foro / hole UT15HR10F14, no foro / no hole UT15HR12F14
● RAL 5023 - Azzurro / Light blue	UT15POF7420F52 (x4), UT15GT24F52 (x4), UT15AG20F52 (x4) Piano / Top (x1) foro / hole UT15HR10F52, no foro / no hole UT15HR12F52
● RAL 3000 - Rosso / Red	UT15POF7420F32 (x4), UT15GT24F32 (x4), UT15AG20F32 (x4) Piano / Top (x1) foro / hole UT15HR10F32, no foro / no hole UT15HR12F32
● RAL 6029 - Verde / Green	UT15POF7420F69 (x4), UT15GT24F69 (x4), UT15AG20F69 (x4) Piano / Top (x1) foro / hole UT15HR10F69, no foro / no hole UT15HR12F69
● RAL 7024 - Antracite micaceo / Micaceous anthracite	UT15POF7420F74 (x4), UT15GT24F74 (x4), UT15AG20F74 (x4) Piano / Top (x1) foro / hole UT15HR10F74, no foro / no hole UT15HR12F74
● RAL 9005 - Nero / Black	UT15POF7420F92 (x4), UT15GT24F92 (x4), UT15AG20F92 (x4) Piano / Top (x1) foro / hole UT15HR10F92, no foro / no hole UT15HR12F92
○ RAL 9003 - Bianco / White	UT15POF7420F93 (x4), UT15GT24F93 (x4), UT15AG20F93 (x4) Piano / Top (x1) foro / hole UT15HR10F93, no foro / no hole UT15HR12F93

Tavolo picnic basso 8 posti / 8-seater low picnic table

● RAL 1004 - Giallo / Yellow	UT15POF7410F14 (x8), UT15GT10F14 (x4), UT15AG24F14 (x4) Piano no foro / no hole top UT15HR82F14 (x1)
● RAL 5023 - Azzurro / Light blue	UT15POF7410F52 (x8), UT15GT10F52 (x4), UT15AG24F52 (x4) Piano no foro / no hole top UT15HR82F52 (x1)
● RAL 3000 - Rosso / Red	UT15POF7410F32 (x8), UT15GT10F32 (x4), UT15AG24F32 (x4) Piano no foro / no hole top UT15HR82F32 (x1)
● RAL 6029 - Verde / Green	UT15POF7410F69 (x8), UT15GT10F69 (x4), UT15AG24F69 (x4) Piano no foro / no hole top UT15HR82F69 (x1)
● RAL 7024 - Antracite micaceo / Micaceous anthracite	UT15POF7410F74 (x8), UT15GT10F74 (x4), UT15AG24F74 (x4) Piano no foro / no hole top UT15HR82F74 (x1)
● RAL 9005 - Nero / Black	UT15POF7410F92 (x8), UT15GT10F92 (x4), UT15AG24F92 (x4) Piano no foro / no hole top UT15HR82F92 (x1)
○ RAL 9003 - Bianco / White	UT15POF7410F93 (x8), UT15GT10F93 (x4), UT15AG24F93 (x4) Piano no foro / no hole top UT15HR82F93 (x1)

* Imballo escluso / packaging excluded

Tavolo picnic alto 8 posti / 8-seater high picnic table

● RAL 1004 - Giallo / Yellow	UT15POF7420F14 (x8), UT15GT28F14 (x4), UT15AG24F14 (x4) Piano no foro / no hole top UT15HR82F14 (x1)
● RAL 5023 - Azzurro / Light blue	UT15POF7420F52 (x8), UT15GT28F52 (x4), UT15AG24F52 (x4) Piano no foro / no hole top UT15HR82F52 (x1)
● RAL 3000 - Rosso / Red	UT15POF7420F32 (x8), UT15GT28F32 (x4), UT15AG24F32 (x4) Piano no foro / no hole top UT15HR82F32 (x1)
● RAL 6029 - Verde / Green	UT15POF7420F69 (x8), UT15GT28F69 (x4), UT15AG24F69 (x4) Piano no foro / no hole top UT15HR82F69 (x1)
● RAL 7024 - Antracite micaceo / Micaceous anthracite	UT15POF7420F74 (x8), UT15GT28F74 (x4), UT15AG24F74 (x4) Piano no foro / no hole top UT15HR82F74 (x1)
● RAL 9005 - Nero / Black	UT15POF7420F92 (x8), UT15GT28F92 (x4), UT15AG24F92 (x4) Piano no foro / no hole top UT15HR82F92 (x1)
○ RAL 9003 - Bianco / White	UT15POF7420F93 (x8), UT15GT28F93 (x4), UT15AG24F93 (x4) Piano no foro / no hole top UT15HR82F93 (x1)

Tavolo free-standing basso 2 posti / 2-seater low free-standing table

● RAL 1004 - Giallo / Yellow	UT15GT10F14 (x3), piano no foro / no hole top UT15HR22F14 (x1)
● RAL 5023 - Azzurro / Light blue	UT15GT10F52 (x3), piano no foro / no hole top UT15HR22F52 (x1)
● RAL 3000 - Rosso / Red	UT15GT10F32 (x3), piano no foro / no hole top UT15HR22F32 (x1)
● RAL 6029 - Verde / Green	UT15GT10F69 (x3), piano no foro / no hole top UT15HR22F69 (x1)
● RAL 7024 - Antracite micaceo / Micaceous anthracite	UT15GT10F74 (x3), piano no foro / no hole top UT15HR22F74 (x1)
● RAL 9005 - Nero / Black	UT15GT10F92 (x3), piano no foro / no hole top UT15HR22F92 (x1)
○ RAL 9003 - Bianco / White	UT15GT10F93 (x3), piano no foro / no hole top UT15HR22F93 (x1)

Tavolo free-standing alto 2 posti / 2-seater high free-standing table

● RAL 1004 - Giallo / Yellow	UT15GT22F14 (x3), piano no foro / no hole top UT15HR22F14 (x1)
● RAL 5023 - Azzurro / Light blue	UT15GT22F52 (x3), piano no foro / no hole top UT15HR22F52 (x1)
● RAL 3000 - Rosso / Red	UT15GT22F32 (x3), piano no foro / no hole top UT15HR22F32 (x1)
● RAL 6029 - Verde / Green	UT15GT22F69 (x3), piano no foro / no hole top UT15HR22F69 (x1)
● RAL 7024 - Antracite micaceo / Micaceous anthracite	UT15GT22F74 (x3), piano no foro / no hole top UT15HR22F74 (x1)
● RAL 9005 - Nero / Black	UT15GT22F92 (x3), piano no foro / no hole top UT15HR22F92 (x1)
○ RAL 9003 - Bianco / White	UT15GT22F93 (x3), piano no foro / no hole top UT15HR22F93 (x1)

Tavolo free-standing basso 3 posti / 3-seater low free-standing table

● RAL 1004 - Giallo / Yellow	UT15GT10F14 (x3), piano no foro / no hole top UT15HR32F14 (x1)
● RAL 5023 - Azzurro / Light blue	UT15GT10F52 (x3), piano no foro / no hole top UT15HR32F52 (x1)
● RAL 3000 - Rosso / Red	UT15GT10F32 (x3), piano no foro / no hole top UT15HR32F32 (x1)
● RAL 6029 - Verde / Green	UT15GT10F69 (x3), piano no foro / no hole top UT15HR32F69 (x1)
● RAL 7024 - Antracite micaceo / Micaceous anthracite	UT15GT10F74 (x3), piano no foro / no hole top UT15HR32F74 (x1)
● RAL 9005 - Nero / Black	UT15GT10F92 (x3), piano no foro / no hole top UT15HR32F92 (x1)
○ RAL 9003 - Bianco / White	UT15GT10F93 (x3), piano no foro / no hole top UT15HR32F93 (x1)

Tavolo free-standing alto 3 posti / 3-seater high free-standing table

● RAL 1004 - Giallo / Yellow	UT15GT23F14 (x3), piano no foro / no hole top UT15HR32F14 (x1)
● RAL 5023 - Azzurro / Light blue	UT15GT23F52 (x3), piano no foro / no hole top UT15HR32F52 (x1)
● RAL 3000 - Rosso / Red	UT15GT23F32 (x3), piano no foro / no hole top UT15HR32F32 (x1)
● RAL 6029 - Verde / Green	UT15GT23F69 (x3), piano no foro / no hole top UT15HR32F69 (x1)
● RAL 7024 - Antracite micaceo / Micaceous anthracite	UT15GT23F74 (x3), piano no foro / no hole top UT15HR32F74 (x1)
● RAL 9005 - Nero / Black	UT15GT23F92 (x3), piano no foro / no hole top UT15HR32F92 (x1)
○ RAL 9003 - Bianco / White	UT15GT23F93 (x3), piano no foro / no hole top UT15HR32F93 (x1)

Tavolo free-standing basso 4 posti / 4-seater low free-standing table

●	RAL 1004 - Giallo / Yellow	UT15GT10F14 (x4), piano no foro / no hole top	UT15HR12F14 (x1)
●	RAL 5023 - Azzurro / Light blue	UT15GT10F52 (x4), piano no foro / no hole top	UT15HR12F52 (x1)
●	RAL 3000 - Rosso / Red	UT15GT10F32 (x4), piano no foro / no hole top	UT15HR12F32 (x1)
●	RAL 6029 - Verde / Green	UT15GT10F69 (x4), piano no foro / no hole top	UT15HR12F69 (x1)
●	RAL 7024 - Antracite micaceo / Micaceous anthracite	UT15GT10F74 (x4), piano no foro / no hole top	UT15HR12F74 (x1)
●	RAL 9005 - Nero / Black	UT15GT10F92 (x4), piano no foro / no hole top	UT15HR12F92 (x1)
○	RAL 9003 - Bianco / White	UT15GT10F93 (x4), piano no foro / no hole top	UT15HR12F93 (x1)

Tavolo free-standing alto 4 posti / 4-seater high free-standing table

●	RAL 1004 - Giallo / Yellow	UT15GT24F14 (x4), piano no foro / no hole top	UT15HR12F14 (x1)
●	RAL 5023 - Azzurro / Light blue	UT15GT24F52 (x4), piano no foro / no hole top	UT15HR12F52 (x1)
●	RAL 3000 - Rosso / Red	UT15GT24F32 (x4), piano no foro / no hole top	UT15HR12F32 (x1)
●	RAL 6029 - Verde / Green	UT15GT24F69 (x4), piano no foro / no hole top	UT15HR12F69 (x1)
●	RAL 7024 - Antracite micaceo / Micaceous anthracite	UT15GT24F74 (x4), piano no foro / no hole top	UT15HR12F74 (x1)
●	RAL 9005 - Nero / Black	UT15GT24F92 (x4), piano no foro / no hole top	UT15HR12F92 (x1)
○	RAL 9003 - Bianco / White	UT15GT24F93 (x4), piano no foro / no hole top	UT15HR12F93 (x1)

Tavolo free-standing basso 8 posti / 8-seater low free-standing table

●	RAL 1004 - Giallo / Yellow	UT15GT10F14 (x4), piano no foro / no hole top	UT15HR82F14 (x1)
●	RAL 5023 - Azzurro / Light blue	UT15GT10F52 (x4), piano no foro / no hole top	UT15HR82F52 (x1)
●	RAL 3000 - Rosso / Red	UT15GT10F32 (x4), piano no foro / no hole top	UT15HR82F32 (x1)
●	RAL 6029 - Verde / Green	UT15GT10F69 (x4), piano no foro / no hole top	UT15HR82F69 (x1)
●	RAL 7024 - Antracite micaceo / Micaceous anthracite	UT15GT10F74 (x4), piano no foro / no hole top	UT15HR82F74 (x1)
●	RAL 9005 - Nero / Black	UT15GT10F92 (x4), piano no foro / no hole top	UT15HR82F92 (x1)
○	RAL 9003 - Bianco / White	UT15GT10F93 (x4), piano no foro / no hole top	UT15HR82F93 (x1)

Tavolo free-standing alto 8 posti / 8-seater high free-standing table

●	RAL 1004 - Giallo / Yellow	UT15GT28F14 (x4), piano no foro / no hole top	UT15HR82F14 (x1)
●	RAL 5023 - Azzurro / Light blue	UT15GT28F52 (x4), piano no foro / no hole top	UT15HR82F52 (x1)
●	RAL 3000 - Rosso / Red	UT15GT28F32 (x4), piano no foro / no hole top	UT15HR82F32 (x1)
●	RAL 6029 - Verde / Green	UT15GT28F69 (x4), piano no foro / no hole top	UT15HR82F69 (x1)
●	RAL 7024 - Antracite micaceo / Micaceous anthracite	UT15GT28F74 (x4), piano no foro / no hole top	UT15HR82F74 (x1)
●	RAL 9005 - Nero / Black	UT15GT28F92 (x4), piano no foro / no hole top	UT15HR82F92 (x1)
○	RAL 9003 - Bianco / White	UT15GT28F93 (x4), piano no foro / no hole top	UT15HR82F93 (x1)

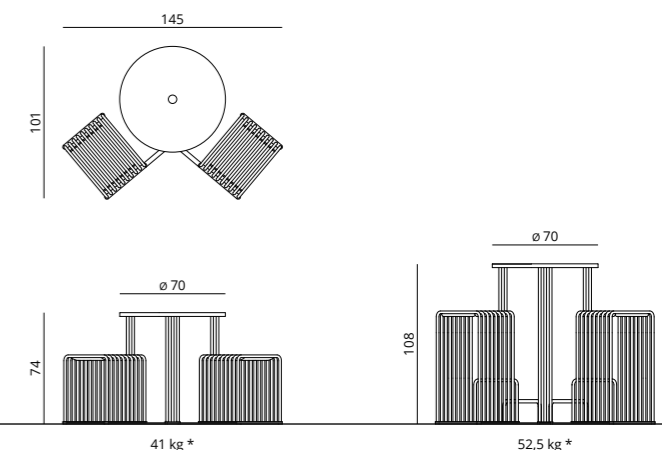

Tavolo picnic Octopus 2 posti / 2-seater Octopus picnic table

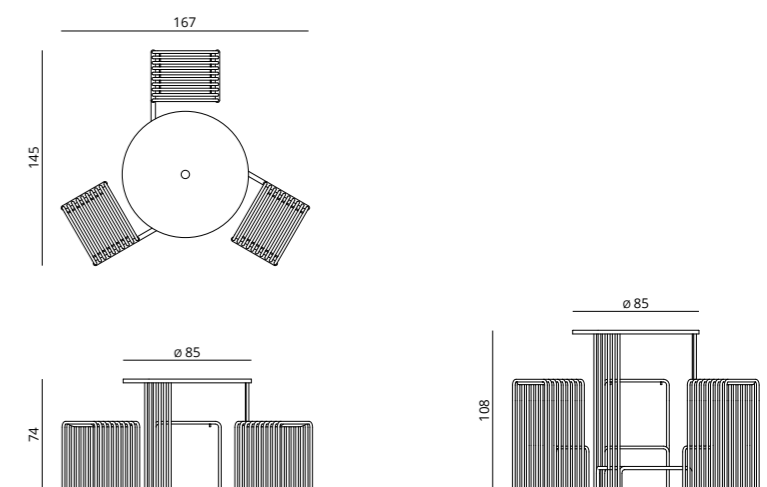

Tavolo picnic Octopus 3 posti / 3-seater Octopus picnic table

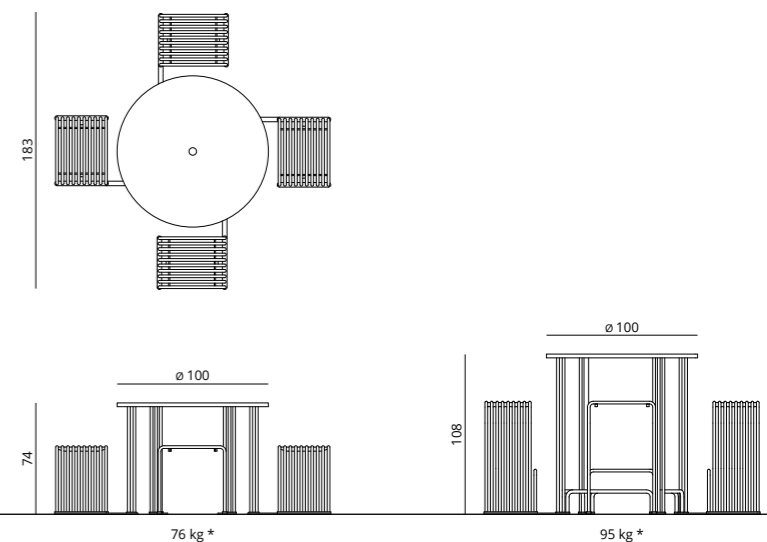

Tavolo picnic Octopus 4 posti / 4-seater Octopus picnic table

* Imballo escluso / packaging excluded

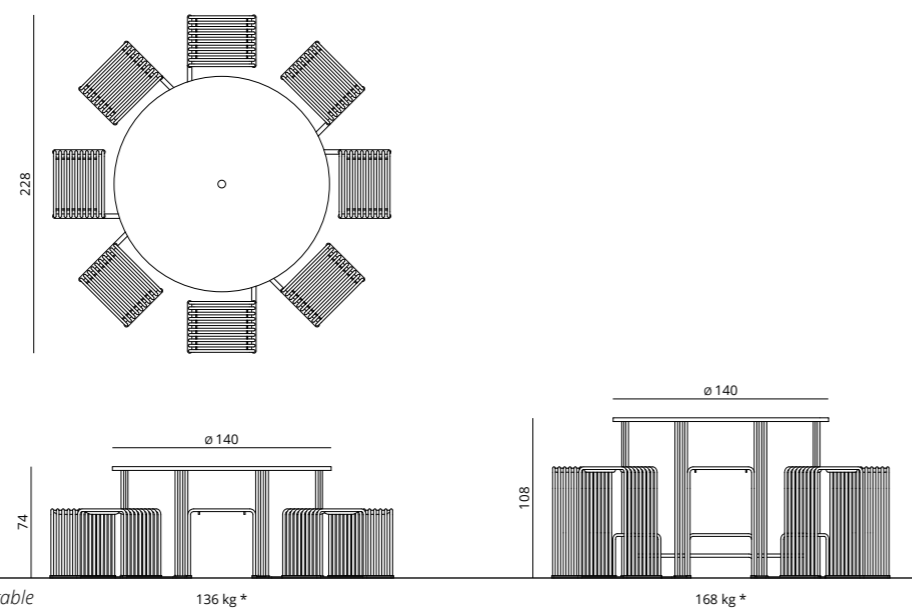

Tavolo picnic Octopus 8 posti / 8-seater Octopus picnic table

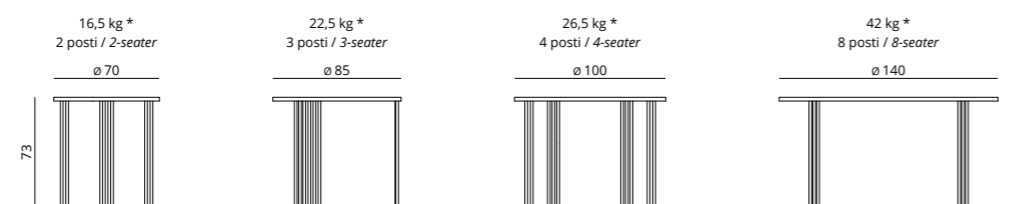

Tavoli free-standing bassi / Low free-standing tables

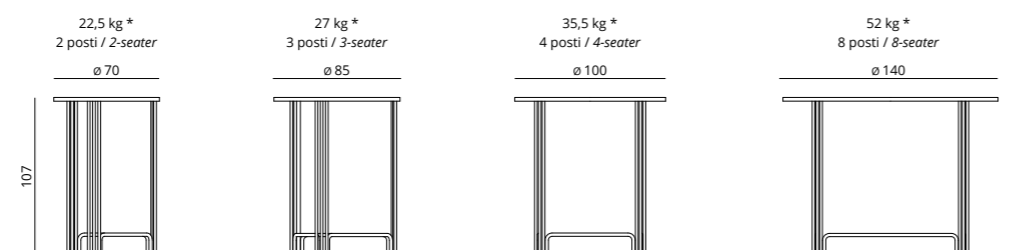

Tavoli free-standing alti / High free-standing tables

ZEROQUINDICI.015

Panca con schienale / Bench with backrest

DESIGN Basaglia + Rota Nodari



DESCRIZIONE / DESCRIPTION

Cosa c'è di meglio che lasciarsi andare nell'abbraccio dell'ampio schienale 015? Un oggetto unico, la cui struttura dalle linee ferme e decise sorprende per il gradevole confort. Una ricerca dell'essenziale in pieno stile less is more, che concilia in questo pezzo di design le caratteristiche fondamentali per un arredo urbano come resistenza e confort ad un alto gusto estetico.

What's better than letting yourself go in the embrace of the wide 015 backrest? A unique object, whose structure, with firm and decisive lines, surprises for its pleasant comfort. A search for the essential in "less is more" style, which reconciles in this design piece the fundamental characteristics for street furniture such as resistance and comfort with a high aesthetic taste.

DESCRIZIONI TECNICHE / TECHNICAL DESCRIPTIONS

Struttura / Structure

Tubolare in acciaio zincato a caldo e verniciato con polveri poliestere opache raggrinzanti, oppure acciaio inox satinato AISI 404.
Hot-dip galvanized steel tube with matte polyester powder coat colors or satined finished stainless steel AISI 404.

Fissaggio / Ground-Fixing

Predisposto per il fissaggio a terra con tasselli o per l'aggancio multiplo con piastra d'acciaio. Per l'ancoraggio su superficie rigida si consiglia l'utilizzo di ancoranti M8X90/30 in acciaio inox o zincati.

Ready-equipped for fastening to the ground with bolts or connection with metal plates. For anchoring to a hard surface we recommend using M8X90/30 stainless steel or galvanized anchors.

Montaggio / Assembly

Il prodotto viene spedito già montato.

Product ships fully assembled.

LISTINO PREZZI / PRICE LIST

Finitura / Finish	Codice articolo / Item Code
Inox satinato / Satin-finished stainless steel	UT15PNI0050I00
Effetto corten / Corten effect	UT15PNF8650F86
RAL 3000 - Rosso / Red	UT15PNF3250F32
RAL 6029 - Verde / Green	UT15PNF6950F69
RAL 7024 - Antracite micaceo / Micaceous anthracite	UT15PNF7450F74
RAL 9005 - Nero / Black	UT15PNF9250F92
RAL 9003 - Bianco / White	UT15PNF9350F93

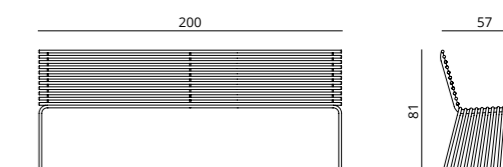

Panca con schienale / Bench with backrest

52 kg *

ZEROQUINDICI.015

Panca con schienale concava / *Concave bench with backrest*

DESIGN Basaglia + Rota Nodari

DESCRIZIONE / DESCRIPTION

Modularità, personalizzazione, progettazione consapevole degli spazi urbani. Infinite composizioni per accompagnare con delicatezza ogni spazio outdoor. Che sia arredo urbano, un outdoor museale o l'arredo di un moderno complesso residenziale, la panca con schienale concava o convessa personalizza ogni progetto con l'inconfondibile tratto Urbantime.

Modularity, customization, conscious design of urban spaces. Infinite compositions that accompany with delicacy any outdoor space. Whether it is urban furniture, the outdoor of a museum or the furniture of a modern residential complex, the bench with concave or convex backrest personalizes each project with the unmistakable Urbantime feature.

DESCRIZIONI TECNICHE / TECHNICAL DESCRIPTIONS

Struttura / Structure

Tubolare in acciaio zincato a caldo e verniciato con polveri poliestere opache raggrinzanti, oppure acciaio inox satinato AISI 404.
Hot-dip galvanized steel tube with matte polyester powder coat colors or satined finished stainless steel AISI 404.

Fissaggio / Ground-Fixing







Predisposto per il fissaggio a terra con tasselli o per l'aggancio multiplo con piastra d'acciaio. Per l'ancoraggio su superficie rigida si consiglia l'utilizzo di ancoranti M8X90/30 in acciaio inox o zincati.

Ready-equipped for fastening to the ground with bolts or connection with metal plates. For anchoring to a hard surface we recommend using M8X90/30 stainless steel or galvanized anchors.

Montaggio / Assembly

Il prodotto viene spedito già montato.
Product ships fully assembled.

LISTINO PREZZI / PRICE LIST

Finitura / Finish	Codice articolo / Item Code
 Inox satinato / <i>Satin-finished stainless steel</i>	UT15PNI0060I00
 Effetto corten / <i>Corten effect</i>	UT15PNF8660F86
 RAL 3000 - Rosso / <i>Red</i>	UT15PNF3260F32
 RAL 6029 - Verde / <i>Green</i>	UT15PNF6960F69
 RAL 7024 - Antracite micaceo / <i>Micaceous anthracite</i>	UT15PNF7460F74
 RAL 9005 - Nero / <i>Black</i>	UT15PNF9260F92
 RAL 9003 - Bianco / <i>White</i>	UT15PNF9360F93

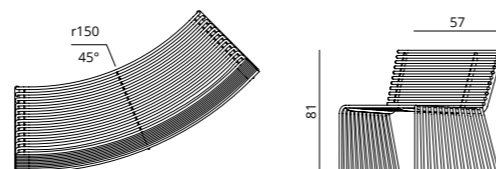

Panca con schienale concava / *Concave bench with backrest*

52 kg *

247

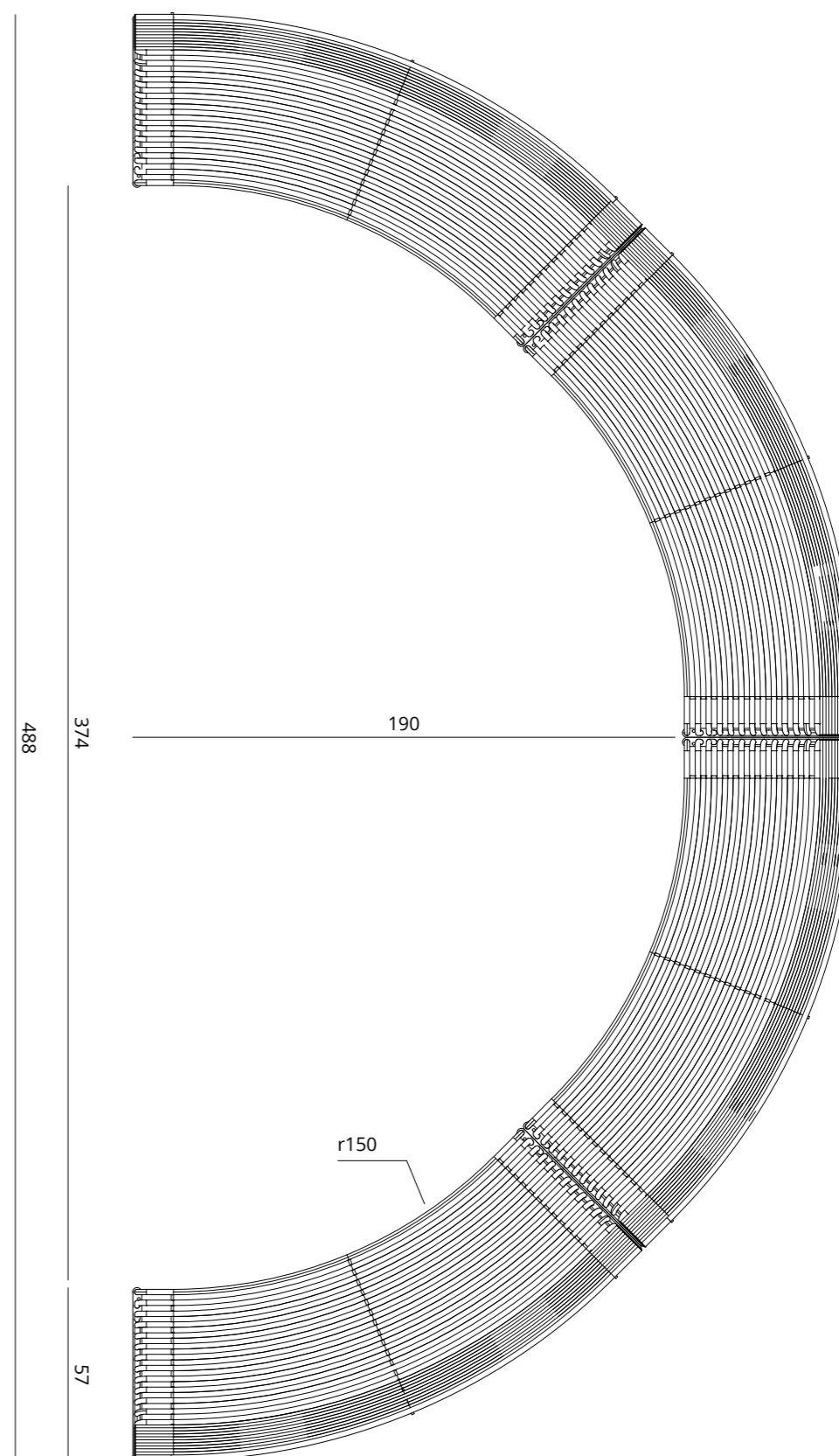

Configurazione: panca con schienale concava / *Configuration: concave bench with backrest*

ZEROQUINDICI.015

Panca con schienale convessa / *Convex bench with backrest*

DESIGN Basaglia + Rota Nodari



DESCRIZIONE / DESCRIPTION

Modularità, personalizzazione, progettazione consapevole degli spazi urbani. Infinite composizioni per accompagnare con delicatezza ogni spazio outdoor. Che sia arredo urbano, un outdoor museale o l'arredo di un moderno complesso residenziale, la panca con schienale concava o convessa personalizza ogni progetto con l'inconfondibile tratto Urbantime.

Modularity, customization, conscious design of urban spaces. Infinite compositions that accompany with delicacy any outdoor space. Whether it is urban furniture, the outdoor of a museum or the furniture of a modern residential complex, the bench with concave or convex backrest personalizes each project with the unmistakable Urbantime feature.

DESCRIZIONI TECNICHE / TECHNICAL DESCRIPTIONS

Struttura / Structure

Tubolare in acciaio zincato a caldo e verniciato con polveri poliestere opache raggrinzanti, oppure acciaio inox satinato AISI 404.
Hot-dip galvanized steel tube with matte polyester powder coat colors or satined finished stainless steel AISI 404.

Fissaggio / Ground-Fixing







Predisposto per il fissaggio a terra con tasselli o per l'aggancio multiplo con piastra d'acciaio. Per l'ancoraggio su superficie rigida si consiglia l'utilizzo di ancoranti M8X90/30 in acciaio inox o zincati.

Ready-equipped for fastening to the ground with bolts or connection with metal plates. For anchoring to a hard surface we recommend using M8X90/30 stainless steel or galvanized anchors.

Montaggio / Assembly

Il prodotto viene spedito già montato.
Product ships fully assembled.

LISTINO PREZZI / PRICE LIST

Finitura / Finish	Codice articolo / Item Code
 Inox satinato / <i>Satin-finished stainless steel</i>	UT15PNI0070I00
 Effetto corten / <i>Corten effect</i>	UT15PNF8670F86
 RAL 3000 - Rosso / <i>Red</i>	UT15PNF3270F32
 RAL 6029 - Verde / <i>Green</i>	UT15PNF6970F69
 RAL 7024 - Antracite micaceo / <i>Micaceous anthracite</i>	UT15PNF7470F74
 RAL 9005 - Nero / <i>Black</i>	UT15PNF9270F92
 RAL 9003 - Bianco / <i>White</i>	UT15PNF9370F93

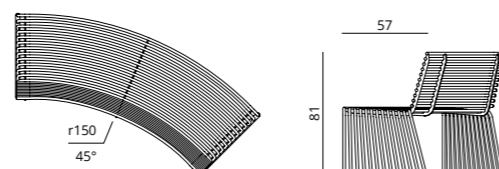

Panca con schienale convessa / *Convex bench with backrest*

52 kg *

* Imballo escluso / *packaging excluded*

247

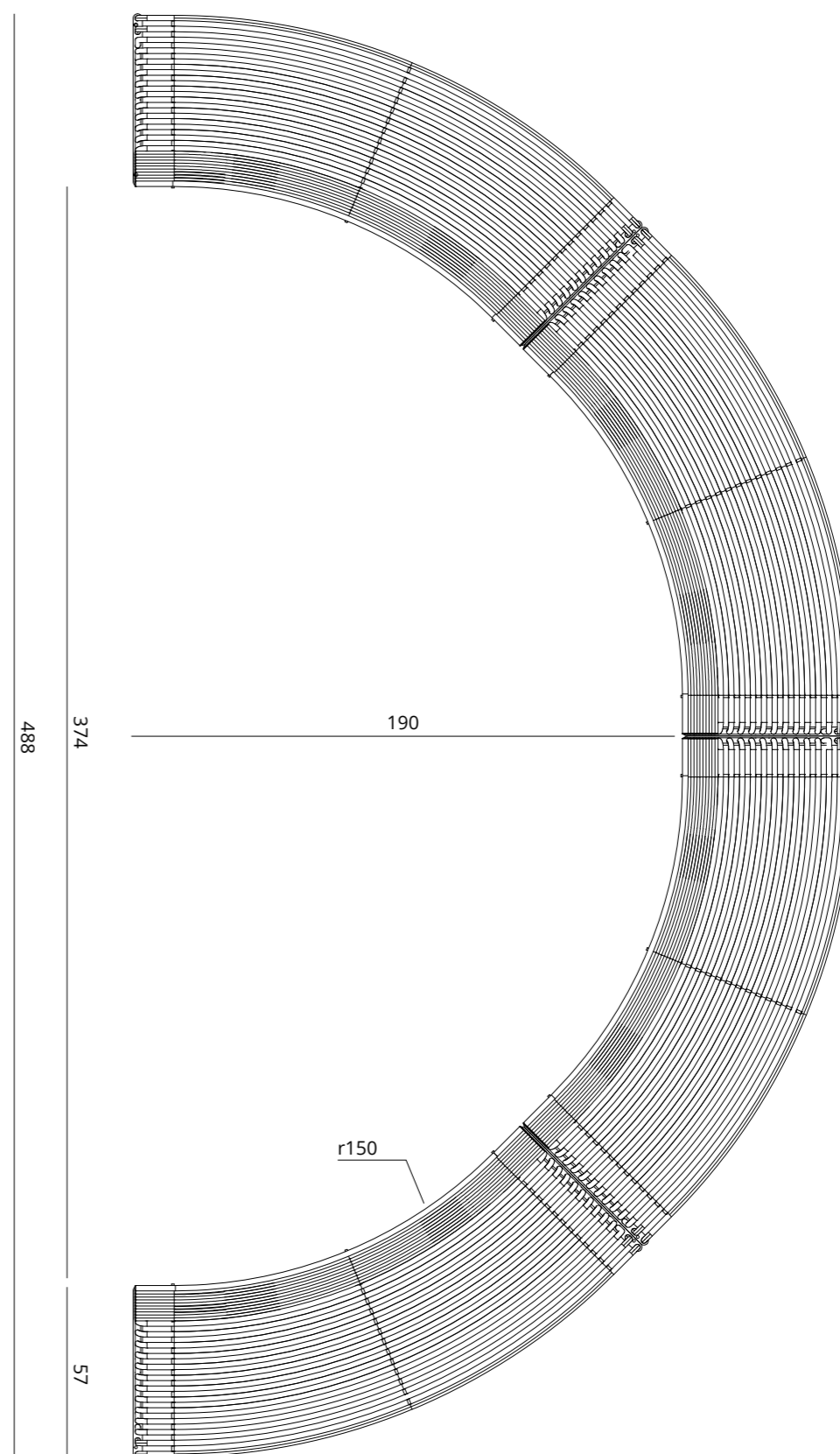

Configurazione: panca con schienale convessa / *Configuration: convex bench with backrest*

ZEROQUINDICI.015

Accessori . Panche con schienale / **Accessories** . Benches with backrest

LISTINO PREZZI / PRICE LIST

Tipologia / Type	Finitura / Finish	Codice articolo / Item Code	
Piastre / Plates			
● ● ● ● ● ○ ○	Effetto corten / <i>Corten effect</i>	UT15PS33F86	
	Piastra di giunzione intermedia <i>Intermediate metal linking plate</i>	RAL 3000 - Rosso / <i>Red</i>	UT15PS33F32
		RAL 6029 - Verde / <i>Green</i>	UT15PS33F69
		RAL 7024 - Antracite micaceo / <i>Micaceous anthracite</i>	UT15PS33F74
		RAL 9005 - Nero / <i>Black</i>	UT15PS33F92
○ ○ ○ ○ ○	Effetto corten / <i>Corten effect</i>	UT15PS34F86	
	Piastra laterale <i>End metal plate</i>	RAL 3000 - Rosso / <i>Red</i>	UT15PS34F32
		RAL 6029 - Verde / <i>Green</i>	UT15PS34F69
		RAL 7024 - Antracite micaceo / <i>Micaceous anthracite</i>	UT15PS34F74
		RAL 9005 - Nero / <i>Black</i>	UT15PS34F92
Barre di unione / Linking plates			
● ● ● ● ○ ○	Barre di unione tavoli e panche con schienale <i>Linking metal plates tables and benches with backrest</i>	Effetto corten / <i>Corten effect</i>	UT15AG30F86
		RAL 3000 - Rosso / <i>Red</i>	UT15AG30F32
		RAL 6029 - Verde / <i>Green</i>	UT15AG30F69
		RAL 7024 - Antracite micaceo / <i>Micaceous anthracite</i>	UT15AG30F74
		RAL 9005 - Nero / <i>Black</i>	UT15AG30F92
○ ○		RAL 9003 - Bianco / <i>White</i>	UT15AG30F93
	Anti-skate / Anti-skate		
○	Alluminio lucido / <i>Polished aluminum</i>	UT15BL10A00	

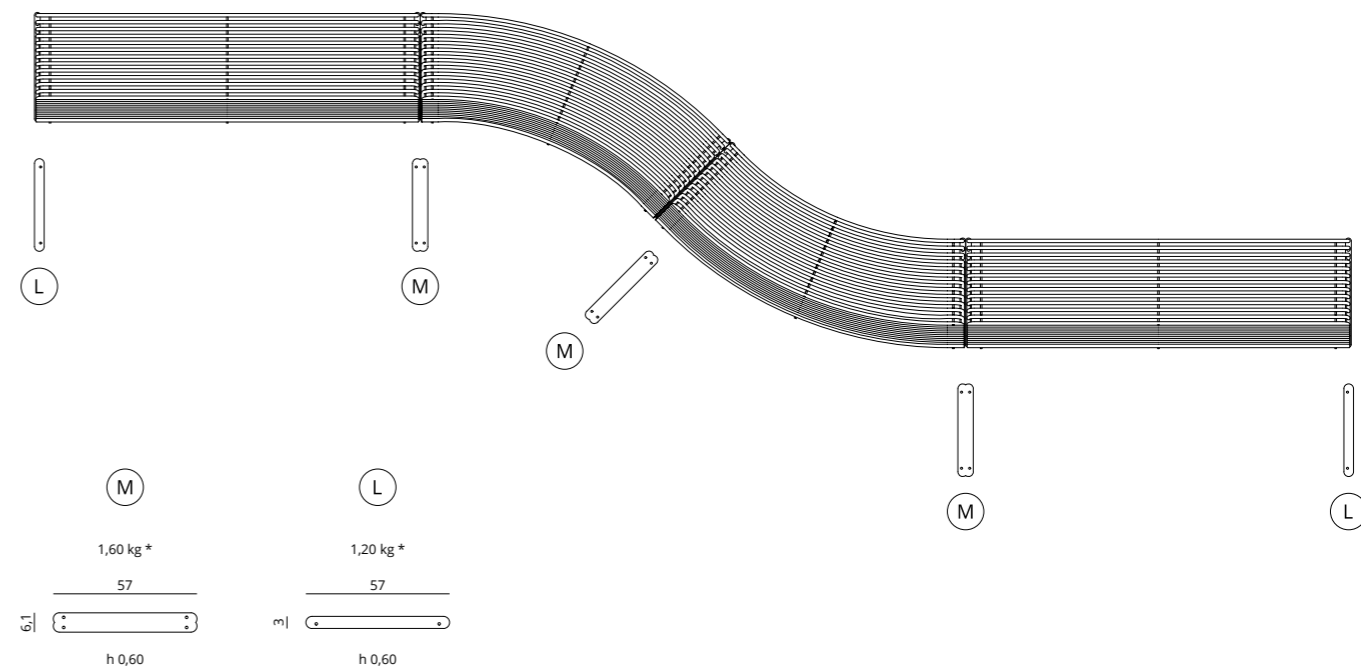

Piastre / Plates

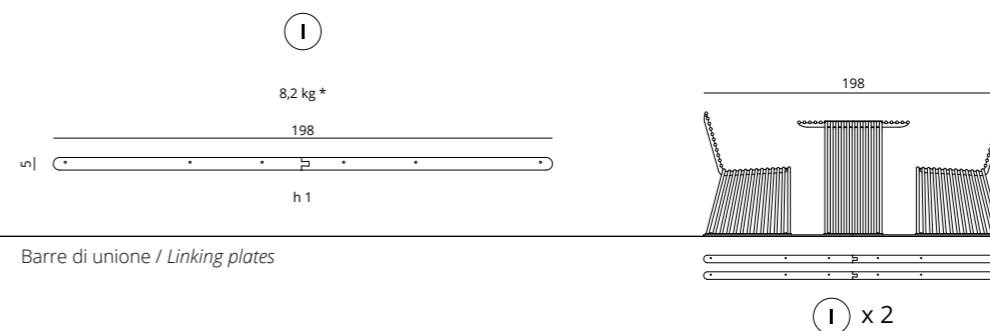

Barre di unione / Linking plates

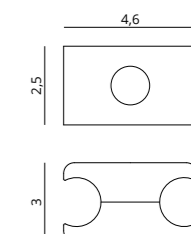

Anti-skate / Anti-skate

0,068 kg*

* Imballo escluso / packaging excluded

ZEROQUINDICI.015

Divano / Sofa

DESIGN Basaglia + Rota Nodari

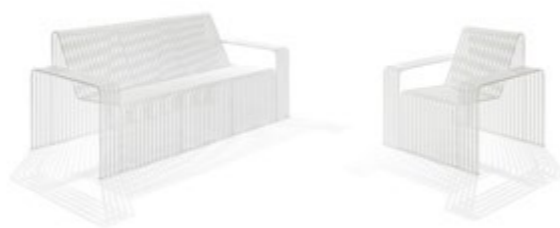

DESCRIZIONE / DESCRIPTION

Il Divano.015 si compone di due elementi: modulo seduta e modulo bracciolo. Grazie ad un design fresco e lineare e al plus modularità, si adatta ad ogni esigenza stimolando creatività e gioco. I due elementi, ordinabili anche singolarmente, ricreano con facilità l'intimità del living anche negli ambienti esterni così come riescono a dare esclusività ad aree lounge del settore hospitality. Ricercatezza e stile per questo divano senza eguali.
The Sofa.015 consists of two elements: seat module and armrest module. Thanks to a fresh and linear design and the plus modularity, it adapts to every need by stimulating creativity and play. The two elements, which can also be ordered individually, easily recreate the intimacy of the living room even in outdoor environments, as well as giving exclusivity to lounge areas in the hospitality sector. Refinement and style for this unrivaled sofa.

DESCRIZIONI TECNICHE / TECHNICAL DESCRIPTIONS

Struttura / Structure

Tubolare in acciaio zincato a caldo e verniciato con polveri poliestere opache raggrinzanti, oppure acciaio inox satinato AISI 404.
Hot-dip galvanized steel tube with matte polyester powder coat colors or satined finished stainless steel AISI 404.

Fissaggio / Ground-Fixing

Predisposto per il fissaggio a terra con tasselli o per l'aggancio multiplo con piastra d'acciaio. Per l'ancoraggio su superficie rigida si consiglia l'utilizzo di ancoranti M8X90/30 in acciaio inox o zincati.
Ready-equipped for fastening to the ground with bolts or connection with metal plates. For anchoring to a hard surface we recommend using M8X90/30 stainless steel or galvanized anchors.

Montaggio / Assembly

Componenti semplici da assemblare (RTA).
Components easy to be assembled (RTA).

LISTINO PREZZI / PRICE LIST

Tipologia / Type	Finitura / Finish	Codice articolo / Item Code
Modulo / Module (A)	Effetto corten / Corten effect	UT15DVF8600F86
	RAL 1004 - Giallo / Yellow	UT15DVF1400F14
	RAL 5023 - Azzurro / Light blue	UT15DVF5200F52
	RAL 3000 - Rosso / Red	UT15DVF3200F32
	RAL 6029 - Verde / Green	UT15DVF6900F69
	RAL 7024 - Antracite micaceo / Micaceous anthracite	UT15DVF7400F74
Bracciolo / Arm (B)	RAL 9005 - Nero / Black	UT15DVF9200F92
	RAL 9003 - Bianco / White	UT15DVF9300F93
	Effetto corten / Corten effect	UT15BRF8600F86
	RAL 1004 - Giallo / Yellow	UT15BRF1400F14
	RAL 5023 - Azzurro / Light blue	UT15BRF5200F52
	RAL 3000 - Rosso / Red	UT15BRF3200F32
Coppia di piastre / Pair of brackets (C)	RAL 6029 - Verde / Green	UT15BRF6900F69
	RAL 7024 - Antracite micaceo / Micaceous anthracite	UT15BRF7400F74
	RAL 9005 - Nero / Black	UT15BRF9200F92
	RAL 9003 - Bianco / White	UT15BRF9300F93
	Effetto corten / Corten effect	UT15PSF8600F86
	RAL 1004 - Giallo / Yellow	UT15PSF1400F14
Coppia di piastre / Pair of brackets (D)	RAL 5023 - Azzurro / Light blue	UT15PSF5200F52
	RAL 3000 - Rosso / Red	UT15PSF3200F32
	RAL 6029 - Verde / Green	UT15PSF6900F69
	RAL 7024 - Antracite micaceo / Micaceous anthracite	UT15PSF7400F74
	RAL 9005 - Nero / Black	UT15PSF9200F92
	RAL 9003 - Bianco / White	UT15PSF9300F93



Effetto corten / Corten effect	UT15PSF8601F86
RAL 1004 - Giallo / Yellow	UT15PSF1401F14
RAL 5023 - Azzurro / Light blue	UT15PSF5201F52
RAL 3000 - Rosso / Red	UT15PSF3201F32
RAL 6029 - Verde / Green	UT15PSF6901F69
RAL 7024 - Antracite micaceo / Micaceous anthracite	UT15PSF7401F74
RAL 9005 - Nero / Black	UT15PSF9201F92
RAL 9003 - Bianco / White	UT15PSF9301F93

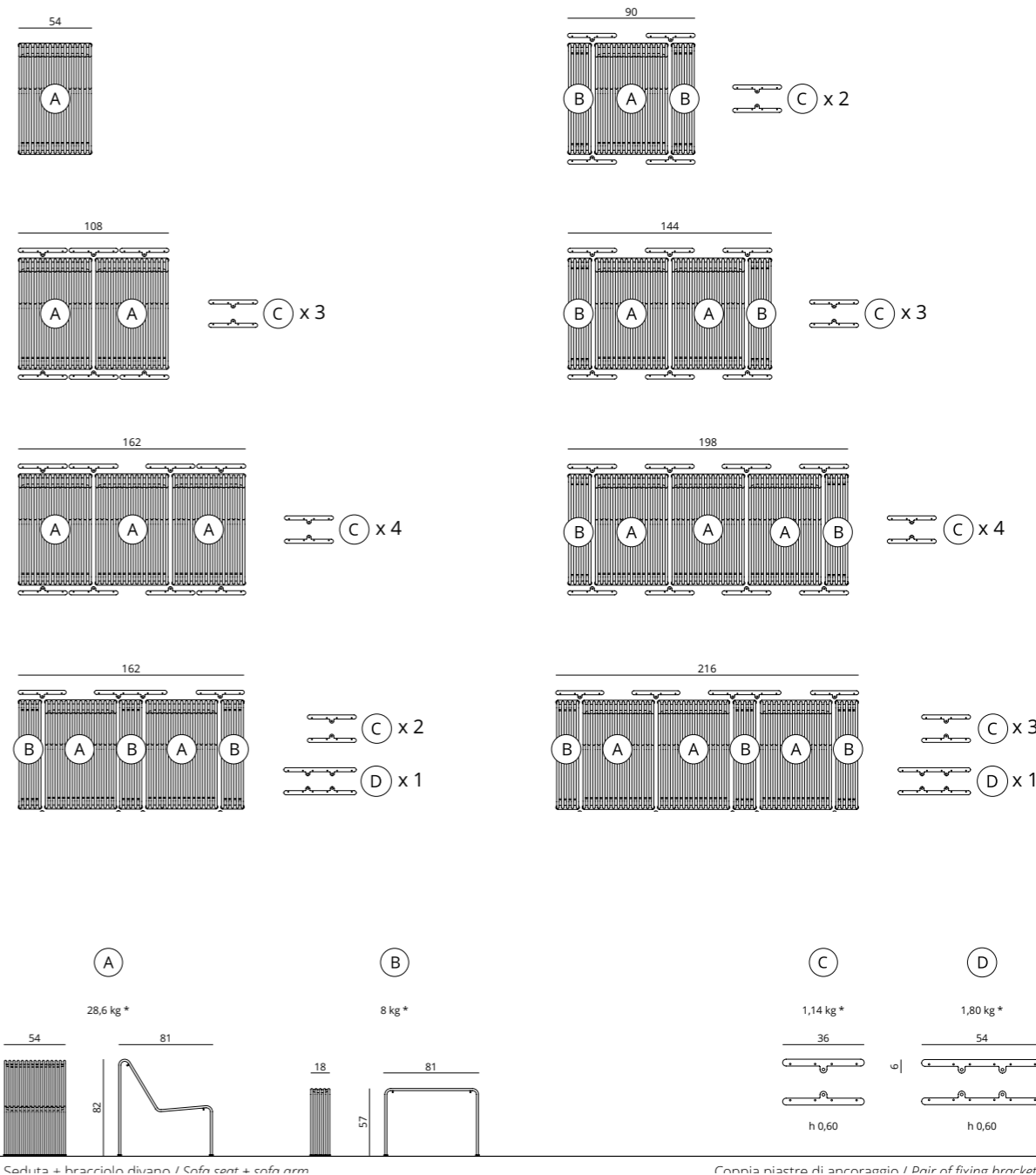

* Imballo escluso / packaging excluded

ZEROQUINDICI.015

Tavolo / Table

DESIGN Basaglia + Rota Nodari



DESCRIZIONE / DESCRIPTION

La struttura aerea del tavolo 015 si inserisce in modo armonico sia nel contesto naturale che urbano. Un elemento mai invasivo, resistente e rispettoso dell'ambiente che garantisce il giusto sostegno e appoggio senza dimenticare piacevolezza e comfort.

The aerial structure of the 015 table fits harmoniously into both the natural and urban context. An element that is never invasive, resistant and respectful of the environment that guarantees the right support and support without forgetting pleasure and comfort.

DESCRIZIONI TECNICHE / TECHNICAL DESCRIPTIONS

Struttura / Structure

Tubolare in acciaio zincato a caldo e verniciato con polveri poliestere opache raggrinzanti, oppure acciaio inox satinato AISI 404.
Hot-dip galvanized steel tube with matte polyester powder coat colors or satined finished stainless steel AISI 404.

Fissaggio / Ground-Fixing

Predisposto per il fissaggio a terra con tasselli o per l'aggancio multiplo con piastra d'acciaio. Per l'ancoraggio su superficie rigida si consiglia l'utilizzo di ancoranti M8X90/30 in acciaio inox o zincati.

Ready-equipped for fastening to the ground with bolts or connection with metal plates. For anchoring to a hard surface we recommend using M8X90/30 stainless steel or galvanized anchors.







Montaggio / Assembly

Componenti semplici da assemblare (RTA).
Components easy to be assembled (RTA).

Nota bene / Note

Per garantire un'adeguata stabilità del prodotto è obbligatorio fissarlo a terra o connetterlo con piastre di giunzione.
To guarantee adequate stability of the product it is mandatory to fix it to the ground or connect with metal plate.

LISTINO PREZZI / PRICE LIST

Finitura / Finish	Codice articolo / Item Code
 Inox satinato / Satin-finished stainless steel	UT15TVI0000I00
 Effetto corten / Corten effect	UT15TVF8600F86
 RAL 3000 - Rosso / Red	UT15TVF3200F32
 RAL 6029 - Verde / Green	UT15TVF6900F69
 RAL 7024 - Antracite micaceo / Micaceous anthracite	UT15TVF7400F74
 RAL 9005 - Nero / Black	UT15TVF9200F92
 RAL 9003 - Bianco / White	UT15TVF9300F93

Tavolo / Table

61 kg *

* Imballo escluso / packaging excluded

ZEROQUINDICI.015

Tavolo quadrato / Squared table

DESIGN Basaglia + Rota Nodari



DESCRIZIONE / DESCRIPTION

Tavolo contract impilabile dal piano quadrato in alluminio, caratterizzato da quattro gambe in tubolare che scendono accompagnando con leggerezza l'elemento a terra. Facilmente abbinabile con .015 Amalfi e .015 cubo.

Stackable contract table with aluminum squared top, characterized by four tubular legs that descend lightly accompanying the element on the ground. It can be easily combined with .015 Amalfi and .015 Cube.

DESCRIZIONI TECNICHE / TECHNICAL DESCRIPTIONS

Struttura / Structure

Tubolare in acciaio zincato a caldo e verniciato con polveri poliestere opache raggrinzanti. Top in alluminio verniciato con polveri poliestere opache raggrinzanti.
Hot-dip galvanized steel tube with matte polyester powder coat colors. Aluminum top with matte polyester powder coat colors.

Fissaggio / Ground-Fixing







Predisposto per il fissaggio a terra con tasselli o per l'aggancio multiplo con piastra d'acciaio. Per l'ancoraggio su superficie rigida si consiglia l'utilizzo di ancoranti M8X90/30 in acciaio inox o zincati.

Ready-equipped for fastening to the ground with bolts or connection with metal plates. For anchoring to a hard surface we recommend using M8X90/30 stainless steel or galvanized anchors.

Montaggio / Assembly

Il prodotto viene spedito già montato.
Product ships fully assembled.

LISTINO PREZZI / PRICE LIST

Finitura / Finish	Codice articolo / Item Code
 RAL 1004 - Giallo / Yellow	UT15SC31F14
 RAL 5023 - Azzurro / Light blue	UT15SC31F52
 RAL 3000 - Rosso / Red	UT15SC31F32
 RAL 6029 - Verde / Green	UT15SC31F69
 RAL 7024 - Antracite micaceo / Micaceous anthracite	UT15SC31F74
 RAL 9005 - Nero / Black	UT15SC31F92
 RAL 9003 - Bianco / White	UT15SC31F93

Tavolo / Table

11,5 kg *



ZEROQUINDICI.015

015 School / 015 School

DESIGN Basaglia + Rota Nodari



DESCRIZIONE / DESCRIPTION

La resistenza, l'adattabilità a tutti gli ambienti e l'impilabilità caratterizzano 015 school, senza perdere la forma di una collezione ormai inconfondibile. Configura una postazione a due posti, aggancia lo zaino oppure fissa gli arredi a terra, tutto è possibile con 015 school. Il piano in alluminio, inoltre, consente una facile movimentazione di seduta e tavolino.

The extreme resistance, the adaptability to all environments and stackability characterize 015 school, without losing the shape of an unmistakable collection. Configure a two-seater workstation, hook up the bag or fix the furniture to the floor, everything is possible with 015 school. The aluminum top also allows easy movement of the seat and table. Stackable contract table with aluminum squared top, characterized by four tubular legs that descend lightly accompanying the element on the ground. It can be easily combined with .015 Amalfi and .015 Cube.

DESCRIZIONI TECNICHE / TECHNICAL DESCRIPTIONS

Struttura / Structure

Tubolare in acciaio zincato a caldo e verniciato con polveri poliestere opache raggrinzanti. Top in alluminio verniciato con polveri poliestere opachi raggrinzanti. Hot-dip galvanized steel tube with matte polyester powder coat colors. Aluminum top with matte polyester powder coat colors.

Fissaggio / Ground-Fixing

Predisposto per il fissaggio a terra con tasselli o per l'aggancio multiplo con piastra d'acciaio. Per l'ancoraggio su superficie rigida si consiglia l'utilizzo di ancoranti M8X90/30 in acciaio inox o zincati.

Ready-equipped for fastening to the ground with bolts or connection with metal plates. For anchoring to a hard surface we recommend using M8X90/30 stainless steel or galvanized anchors.

Montaggio / Assembly

Il prodotto viene spedito già montato.

Product ships fully assembled.

LISTINO PREZZI / PRICE LIST

Tipologia / Type	Finitura / Finish	Codice articolo / Item Code
Sgabello h36 Stool h36	RAL 1004 - Giallo / Yellow	UT15SC41F14
	RAL 5023 - Azzurro / Light blue	UT15SC41F52
	RAL 3000 - Rosso / Red	UT15SC41F32
	RAL 6029 - Verde / Green	UT15SC41F69
	RAL 7024 - Antracite micaceo / Micaceous anthracite	UT15SC41F74
	RAL 9005 - Nero / Black	UT15SC41F92
Sgabello h42 Stool h42	RAL 9003 - Bianco / White	UT15SC41F93
	RAL 1004 - Giallo / Yellow	UT15SC51F14
	RAL 5023 - Azzurro / Light blue	UT15SC51F52
	RAL 3000 - Rosso / Red	UT15SC51F32
	RAL 6029 - Verde / Green	UT15SC51F69
	RAL 7024 - Antracite micaceo / Micaceous anthracite	UT15SC51F74
Sgabello h47 Stool h47	RAL 9005 - Nero / Black	UT15SC51F92
	RAL 9003 - Bianco / White	UT15SC51F93
	RAL 1004 - Giallo / Yellow	UT15SC61F14
	RAL 5023 - Azzurro / Light blue	UT15SC61F52
	RAL 3000 - Rosso / Red	UT15SC61F32
	RAL 6029 - Verde / Green	UT15SC61F69
Tavolo h60 Table h60	RAL 7024 - Antracite micaceo / Micaceous anthracite	UT15SC61F74
	RAL 9005 - Nero / Black	UT15SC61F92
	RAL 9003 - Bianco / White	UT15SC61F93
	RAL 1004 - Giallo / Yellow	UT15SC11F14
	RAL 5023 - Azzurro / Light blue	UT15SC11F52
	RAL 3000 - Rosso / Red	UT15SC11F32
Tavolo h70 Table h70	RAL 6029 - Verde / Green	UT15SC21F69
	RAL 7024 - Antracite micaceo / Micaceous anthracite	UT15SC21F74
Tavolo h77 Table h77	RAL 9005 - Nero / Black	UT15SC21F92
	RAL 9003 - Bianco / White	UT15SC21F93
	RAL 1004 - Giallo / Yellow	UT15SC31F14
	RAL 5023 - Azzurro / Light blue	UT15SC31F52
	RAL 3000 - Rosso / Red	UT15SC31F32
	RAL 6029 - Verde / Green	UT15SC31F69

Tavolo h60 Table h60	RAL 7024 - Antracite micaceo / Micaceous anthracite	UT15SC11F74
	RAL 9005 - Nero / Black	UT15SC11F92
	RAL 9003 - Bianco / White	UT15SC11F93
	RAL 1004 - Giallo / Yellow	UT15SC21F14
	RAL 5023 - Azzurro / Light blue	UT15SC21F52
	RAL 3000 - Rosso / Red	UT15SC21F32
Tavolo h70 Table h70	RAL 6029 - Verde / Green	UT15SC21F69
	RAL 7024 - Antracite micaceo / Micaceous anthracite	UT15SC21F74
	RAL 9005 - Nero / Black	UT15SC21F92
	RAL 9003 - Bianco / White	UT15SC21F93
	RAL 1004 - Giallo / Yellow	UT15SC31F14
	RAL 5023 - Azzurro / Light blue	UT15SC31F52
Tavolo h77 Table h77	RAL 3000 - Rosso / Red	UT15SC31F32
	RAL 6029 - Verde / Green	UT15SC31F69
	RAL 7024 - Antracite micaceo / Micaceous anthracite	UT15SC31F74
	RAL 9005 - Nero / Black	UT15SC31F92
	RAL 9003 - Bianco / White	UT15SC31F93

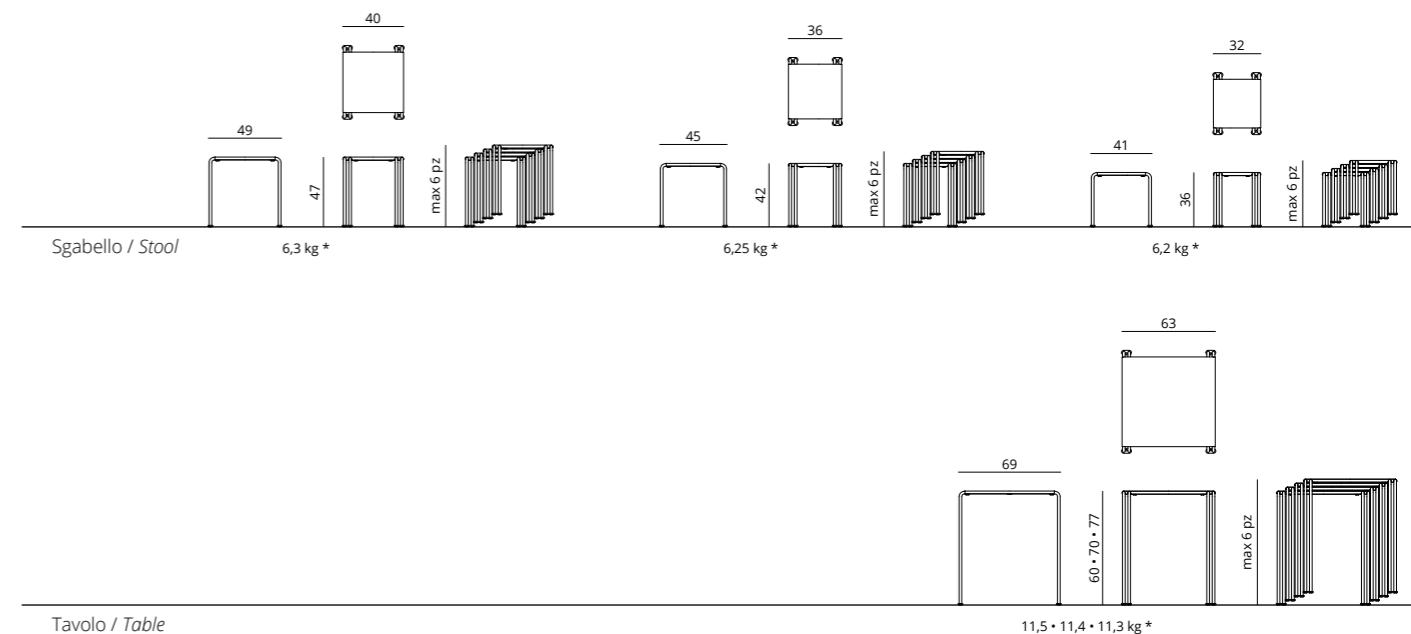

* Imballo escluso / packaging excluded

ZEROQUINDICI.015

Chaise longue / Chaise longue

DESIGN Basaglia + Rota Nodari



DESCRIZIONE / DESCRIPTION

Nata per spazi urbani, la Chaise Longue 015 si esalta nell'outdoor HORECA e nel domestico. Capace di unire estrema resistenza e durevolezza ad un design ricercato, arreda ogni ambiente grazie a linee essenziali e ad un gioco di luci ed ombre di innegabile fascino. Confortevole, modaiola e indimenticabile.
 Born for urban spaces, the Chaise Longue 015 is exalted in the outdoor HORECA and in the home. Able to combine extreme strength and durability with a refined design, it is capable to furnish any environment thanks to essential lines and a play of light and shadow of undeniable charm. Comfortable, fashionable and unforgettable.

DESCRIZIONI TECNICHE / TECHNICAL DESCRIPTIONS

Struttura / Structure

Tubolare in acciaio zincato a caldo e verniciato con polveri poliestere opache raggrinzanti, oppure acciaio inox satinato AISI 404.
 Hot-dip galvanized steel tube with matte polyester powder coat colors or sated finished stainless steel AISI 404.

Fissaggio / Ground-Fixing

Predisposto per il fissaggio a terra con tasselli o per l'aggancio multiplo con piastra d'acciaio. Per l'ancoraggio su superficie rigida si consiglia l'utilizzo di ancoranti M8X90/30 in acciaio inox o zincati.
 Ready-equipped for fastening to the ground with bolts or connection with metal plates. For anchoring to a hard surface we recommend using M8X90/30 stainless steel or galvanized anchors.

Montaggio / Assembly

Il prodotto viene spedito già montato.
 Product ships fully assembled.

LISTINO PREZZI / PRICE LIST

Tipologia / Type	Finitura / Finish	Codice articolo / Item Code
Panca piana Flat bench	Effetto corten / Corten effect	UT15PNF8630F86
	RAL 1004 - Giallo / Yellow	UT15PNF1430F14
	RAL 3000 - Rosso / Red	UT15PNF3230F32
	RAL 6029 - Verde / Green	UT15PNF6930F69
	RAL 7024 - Antracite micaceo / Micaceous anthracite	UT15PNF7430F74
	RAL 9005 - Nero / Black	UT15PNF9230F92
	RAL 9003 - Bianco / White	UT15PNF9330F93

Accessori / Accessories

Accessori / Accessories	Imbottitura Dryfeel / Dryfeel padding	Codice articolo / Item Code
Cuscino Cushion	Rivestimento in similpelle ignifuga 90% PVC plastificato, 10% Poliammide Fire retardant simil leather 90% PVC plastic-coated, 10% Polyamid	UT15CI00D00

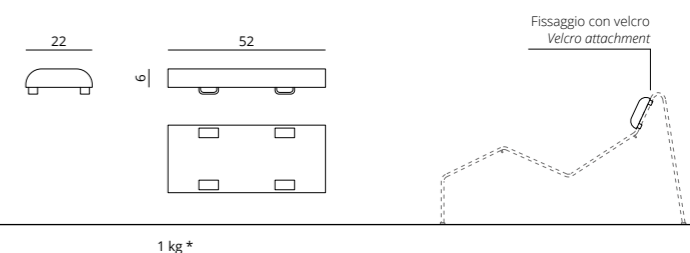
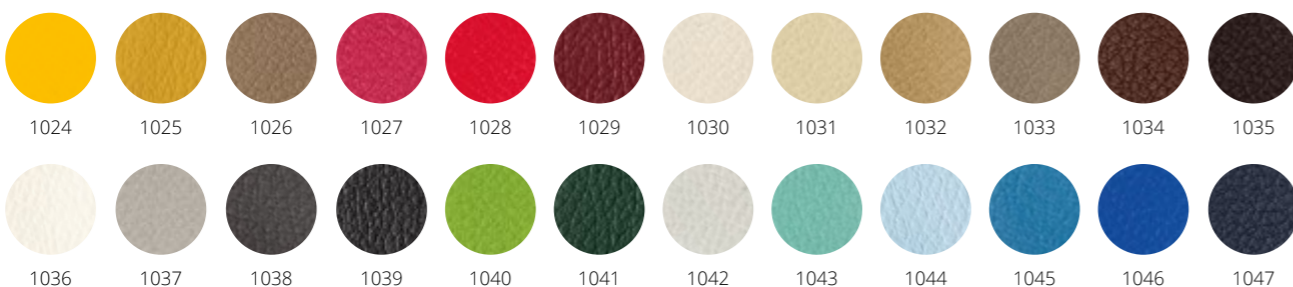

Cuscino / Cushion

1 kg *

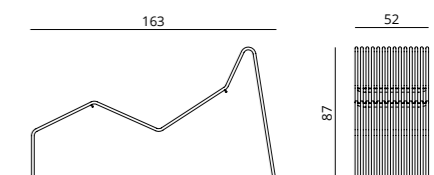

Chaise longue / Chaise longue

31 kg *

* Imballo escluso / packaging excluded

ZEROQUINDICI.015

Sedia + sedia lounge AMALFI / *AMALFI chair + lounge chair*

DESIGN Basaglia + Rota Nodari



DESCRIZIONE / DESCRIPTION

La sedia Amalfi, a completamento della famiglia Zeroquindici.015, si presenta in due versioni: sedia con e senza braccioli e sedia lounge. Un disegno che la caratterizza, delle linee virtuose che dialogano con forme semplici e archetipe. Un omaggio ad una corrente di pensiero di tradizione germanica, che si unisce con grande sapienza al gusto made in Italy e alla capacità produttiva di un'azienda dalla grande vocazione industriale.

The Amalfi chair, complete with the Zeroquindici.015 family, comes in two versions: chair with and without armrests and lounge chair. A design that characterizes it, made of virtuous lines that interact with simple and archetypal shapes. A tribute to a current of thought of the Germanic tradition, which is combined with great wisdom with the made in Italy taste and the production capacity of a company with a great industrial vocation.

DESCRIZIONI TECNICHE / TECHNICAL DESCRIPTIONS

Struttura / Structure

Tubolare in acciaio zincato e verniciato con polveri poliestere opache raggrinzanti.
Galvanized steel tube with matte polyester powder coat colors.

Montaggio / Assembly

Il prodotto viene spedito già montato.
Product ships fully assembled.

LISTINO PREZZI / PRICE LIST

Tipologia / Type	Finitura / Finish	Codice articolo / Item Code
Sedia Chair	RAL 1004 - Giallo / Yellow	UT15AM00F14
	RAL 5023 - Azzurro / Light blue	UT15AM00F52
	RAL 3000 - Rosso / Red	UT15AM00F32
	RAL 6029 - Verde / Green	UT15AM00F69
	RAL 7024 - Antracite micaceo / Micaceous anthracite	UT15AM00F74
	RAL 9005 - Nero / Black	UT15AM00F92
Sedia con braccioli Chair with arms	RAL 1004 - Giallo / Yellow	UT15AM01F14
	RAL 5023 - Azzurro / Light blue	UT15AM01F52
	RAL 3000 - Rosso / Red	UT15AM01F32
	RAL 6029 - Verde / Green	UT15AM01F69
	RAL 7024 - Antracite micaceo / Micaceous anthracite	UT15AM01F74
	RAL 9005 - Nero / Black	UT15AM01F92
Sedia lounge Lounge chair	RAL 1004 - Giallo / Yellow	UT15AM11F14
	RAL 5023 - Azzurro / Light blue	UT15AM11F52
	RAL 3000 - Rosso / Red	UT15AM11F32
	RAL 6029 - Verde / Green	UT15AM11F69
	RAL 7024 - Antracite micaceo / Micaceous anthracite	UT15AM11F74
	RAL 9005 - Nero / Black	UT15AM11F92
	RAL 9003 - Bianco / White	UT15AM11F93

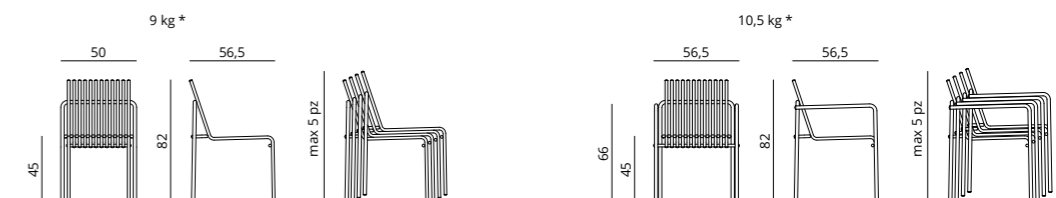

Sedia con e senza braccioli / Chair with and without arms

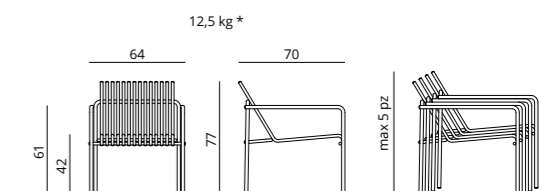

Sedia lounge / Lounge chair

ZEROQUINDICI.015

Rastrelliere per biciclette / *Bicycle racks*

DESIGN Basaglia + Rota Nodari

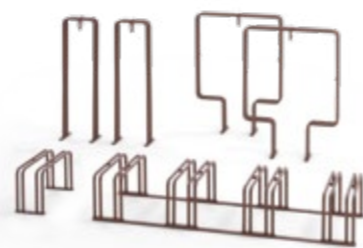

DESCRIZIONE / DESCRIPTION

Rastrelliere pratiche, modulari, resistenti e di design. Le rastrelliere sono elementi modulari, agganciabili tramite piastre anche agli altri elementi della collezione. Si formano così pratiche composizioni di seduta e aggancio. Quattro tipologie di rastrelliera, dalla classica a terra con o senza piastre distanziatrici, ad una versione a paletto, che prevede il posizionamento della bici tra i pali, a quella più innovativa in appoggio, che si presenta con una struttura quadrata adatta anche alla funzione di dissuasore, dove le bici si appoggiano ai lati e si agganciano sfruttando tutta l'ampia struttura.

Modular, practical, resistant and design friendly bicycle racks. The racks are modular elements, which can also be attached by means of plates to the other elements of the collection. This is how practical seating and hooking compositions are formed. Four types of bicycle rack, from the classic on the ground with or without spacer plates, to a pole bicycle rack version, which provides the positioning of the bike between the structure, to the more innovative one in support, which has a square structure, also suitable for the function of bollard, where the bikes lean on the sides and are hooked using the whole large structure.

DESCRIZIONI TECNICHE / TECHNICAL DESCRIPTIONS

Struttura / Structure

Tubolare in acciaio zincato a caldo e verniciato con polveri poliestere opache raggrinzanti, oppure acciaio inox satinato AISI 404.
Hot-dip galvanized steel tube with matte polyester powder coat colors or satined finished stainless steel AISI 404.

Fissaggio / Ground-Fixing

Predisposto per il fissaggio a terra con tasselli o per l'aggancio multiplo con piastra d'acciaio. Per l'ancoraggio su superficie rigida si consiglia l'utilizzo di ancoranti M8X90/30 in acciaio inox o zincati.

Ready-equipped for fastening to the ground with bolts or connection with metal plates. For anchoring to a hard surface we recommend using M8X90/30 stainless steel or galvanized anchors.

Montaggio / Assembly

Componenti semplici da assemblare (RTA).
Components easy to be assembled (RTA).

LISTINO PREZZI / PRICE LIST

Tipologia / Type	Finitura / Finish	Codice articolo / Item Code
Rastrelliera <i>Bicycle rack</i>	Effetto corten / <i>Corten effect</i>	UT15BC10F86
	RAL 3000 - Rosso / <i>Red</i>	UT15BC10F32
	RAL 6029 - Verde / <i>Green</i>	UT15BC10F69
	RAL 7024 - Antracite micaceo / <i>Micaceous anthracite</i>	UT15BC10F74
	RAL 9005 - Nero / <i>Black</i>	UT15BC10F92
	RAL 9003 - Bianco / <i>White</i>	UT15BC10F93
Rastrelliera con barre di unione <i>Bicycle rack with junction bars</i>	Effetto corten / <i>Corten effect</i>	UT15BC10F86 (x4) UT15AG50F86 (x1)
	RAL 3000 - Rosso / <i>Red</i>	UT15BC10F32 (x4) UT15AG50F32 (x1)
	RAL 6029 - Verde / <i>Green</i>	UT15BC10F69 (x4) UT15AG50F69 (x1)
	RAL 7024 - Antracite micaceo / <i>Micaceous anthracite</i>	UT15BC10F74 (x4) UT15AG50F74 (x1)
	RAL 9005 - Nero / <i>Black</i>	UT15BC10F92 (x4) UT15AG50F92 (x1)
	RAL 9003 - Bianco / <i>White</i>	UT15BC10F93 (x4) UT15AG50F93 (x1)
Portabici a paletto <i>Pole bicycle rack</i>	Effetto corten / <i>Corten effect</i>	UT15BC20F86
	RAL 3000 - Rosso / <i>Red</i>	UT15BC20F32
	RAL 6029 - Verde / <i>Green</i>	UT15BC20F69
	RAL 7024 - Antracite micaceo / <i>Micaceous anthracite</i>	UT15BC20F74
	RAL 9005 - Nero / <i>Black</i>	UT15BC20F92
	RAL 9003 - Bianco / <i>White</i>	UT15BC20F93
Portabici quadrato <i>Square bicycle rack</i>	Effetto corten / <i>Corten effect</i>	UT15BC30F86
	RAL 3000 - Rosso / <i>Red</i>	UT15BC30F32

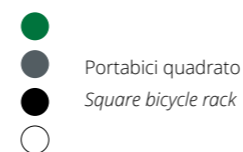
RAL 6029 - Verde / *Green*

UT15BC30F69

RAL 7024 - Antracite micaceo / *Micaceous anthracite*

UT15BC30F74

RAL 9005 - Nero / *Black*

UT15BC30F92

RAL 9003 - Bianco / *White*

UT15BC30F93



ZEROQUINDICI.015

Cestini / Small litter bins

DESIGN Basaglia + Rota Nodari



DESCRIZIONE / DESCRIPTION

Singolo, doppio o triplo, il cestino 015 è perfetto per la raccolta dei rifiuti urbani in ambienti pubblici. Capiente e affidabile, grazie agli accessori etichette e posacenere, permette di svolgere la raccolta differenziata correttamente. I cestini hanno capacità rispettivamente di 29, 58 o 87 litri.
Single, double or triple, the bin 015 is perfect for the collection of waste in public environments. Spacious and reliable, thanks to the labels for recycling and the ashtray, it allows you to carry out separate waste collection correctly. The baskets have capacities of 29, 58 or 87 liters respectively.

DESCRIZIONI TECNICHE / TECHNICAL DESCRIPTIONS

Struttura / Structure

Tubolare in acciaio zincato a caldo e verniciato con polveri poliestere opache raggrinzanti. Coperchio e contenitore interno in acciaio zincato e verniciato con polveri poliestere opache raggrinzanti.
Hot-dip galvanized steel tube with matte polyester powder coat colors. Cover and interbal bin in galvanized steel with matte polyester powder coat colors.

Fissaggio / Ground-Fixing

Predisposto per il fissaggio a terra con tasselli o per l'aggancio multiplo con piastra d'acciaio. Per l'ancoraggio su superficie rigida si consiglia l'utilizzo di ancoranti M8X90/30 in acciaio inox o zincati.
Ready-equipped for fastening to the ground with bolts or connection with metal plates. For anchoring to a hard surface we recommend using M8X90/30 stainless steel or galvanized anchors.

Montaggio / Assembly

Componenti semplici da assemblare (RTA).
Components easy to be assembled (RTA).

LISTINO PREZZI / PRICE LIST

Tipologia / Type	Finitura / Finish	Codice articolo / Item Code
●● Cestino singolo Single small litter bin	RAL 7024 - Antracite micaceo / Micaceous anthracite	UT15CEF7420F74 (x1) UT15SUF7420F74 (x1)
●● Cestino doppio Double small litter bin	RAL 7024 - Antracite micaceo / Micaceous anthracite	UT15CEF7420F74 (x2) UT15SUF7420F74 (x1) UT15SUF7430F74 (x1)
●● Cestino triplo Triple small litter bin	RAL 7024 - Antracite micaceo / Micaceous anthracite	UT15CEF7420F74 (x3) UT15SUF7420F74 (x1) UT15SUF7440F74 (x1)
●● Cestino singolo accessoriabile	RAL 7024 - Antracite micaceo / Micaceous anthracite	UT15CEF7450F74 (x1) UT15SUF7420F74 (x1)
●●● Cestino singolo accessoriabile Customizable single small litter bin	RAL 7024 - Antracite micaceo / Micaceous anthracite RAL 1004 - Coperchio giallo / Yellow lid	UT15SUF7420F74 (x1) UT15CEF7450F14 (x1)
●●● Cestino singolo accessoriabile Customizable single small litter bin	RAL 7024 - Antracite micaceo / Micaceous anthracite RAL 5023 - Coperchio azzurro / Light blue lid	UT15SUF7420F74 (x1) UT15CEF7450F52 (x1)
●● Cestino doppio accessoriabile	RAL 7024 - Antracite micaceo / Micaceous anthracite	UT15CEF7450F74 (x2) UT15SUF7420F74 (x1) UT15SUF7430F74 (x1)
●●● Cestino doppio accessoriabile Customizable double small litter bin	RAL 7024 - Antracite micaceo / Micaceous anthracite RAL 1004 - Coperchio giallo / Yellow lid	UT15SUF7420F74 (x1) UT15SUF7430F74 (x1) UT15CEF7450F14 (x2)
●●● Cestino doppio accessoriabile Customizable double small litter bin	RAL 7024 - Antracite micaceo / Micaceous anthracite RAL 5023 - Coperchio azzurro / Light blue lid	UT15SUF7420F74 (x1) UT15SUF7430F74 (x1) UT15CEF7450F52 (x2)
●● Cestino triplo accessoriabile	RAL 7024 - Antracite micaceo / Micaceous anthracite	UT15CEF7450F74 (x3) UT15SUF7420F74 (x1) UT15SUF7440F74 (x1)
●●● Cestino triplo accessoriabile Customizable triple small litter bin	RAL 7024 - Antracite micaceo / Micaceous anthracite RAL 1004 - Coperchio giallo / Yellow lid	UT15SUF7420F74 (x1) UT15SUF7440F74 (x1) UT15CEF7450F14 (x3)
●●● Cestino triplo accessoriabile Customizable triple small litter bin	RAL 7024 - Antracite micaceo / Micaceous anthracite RAL 5023 - Coperchio azzurro / Light blue lid	UT15SUF7420F74 (x1) UT15SUF7440F74 (x1) UT15CEF7450F52 (x3)

* Imballo escluso / packaging excluded

Accessori (solo per cestino accessoriabile) / Accessories (only for customizable small litter bin)

Tipologia / Type	Grafica / Graphics	Finitura / Finish	Codice articolo / Item Code
● Posacenere Ashtray	/	Acciaio inox Stainless steel	UT24PC10I00
●		Acciaio inox Stainless steel	UTPS60I00
●		Acciaio inox Stainless steel	UTPS61I00
● Etichetta differenziata + etichetta posacenere Recycling label + ashtray label		Acciaio inox Stainless steel	UTPS62I00
●		Acciaio inox Stainless steel	UTPS63I00
●		Acciaio inox Stainless steel	UTPS64I00
●		Acciaio inox Stainless steel	UTPS65I00
●		Acciaio inox Stainless steel	UTPS66I00
● Etichetta differenziata Recycling label		Acciaio inox Stainless steel	UTPS67I00
●		Acciaio inox Stainless steel	UTPS68I00
●		Acciaio inox Stainless steel	UTPS69I00



Contenitore interno / Inner container

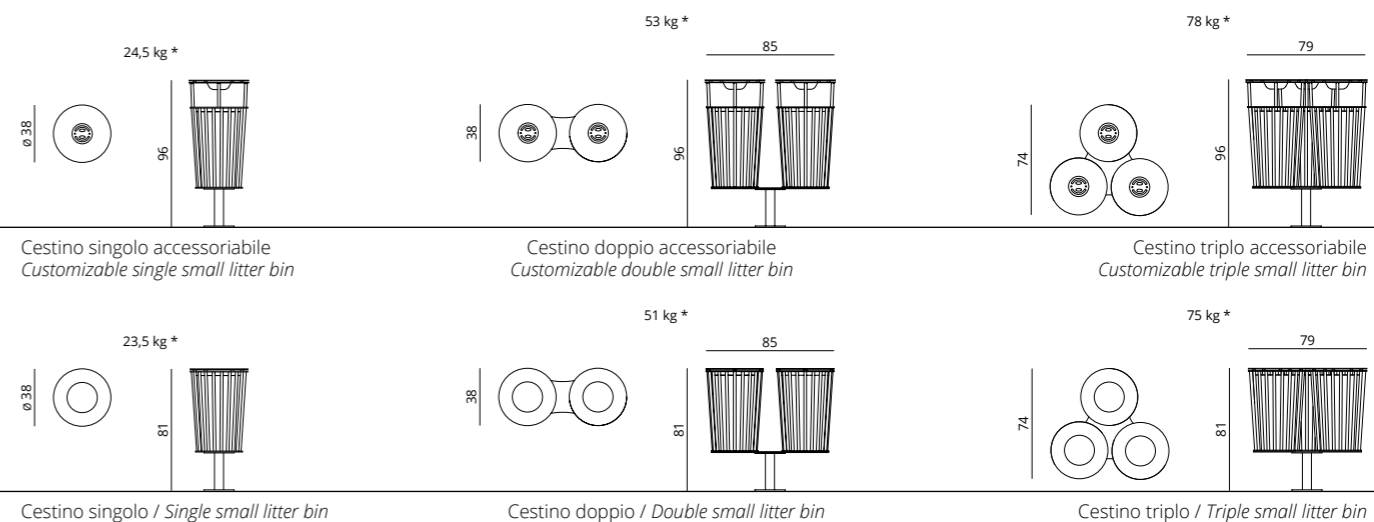

ZEROQUINDICI.015

Cestoni / Big litter bins

DESIGN Basaglia + Rota Nodari



DESCRIZIONE / DESCRIPTION

Grande praticità e resistenza per questo cestone dalla capacità di 65 litri. La struttura esterna racchiude infatti un secchio interno in plastica, in cui viene alloggiato il sacco, così da permettere una rapida rimozione e svuotamento dello stesso.
Great practicality and resistance for this 65-liter capacity basket. The external structure in fact contains an internal plastic bucket, in which the bag is housed, so as to allow rapid removal and emptying.

DESCRIZIONI TECNICHE / TECHNICAL DESCRIPTIONS

Struttura / Structure

Tubolare in acciaio zincato a caldo e verniciato con polveri poliestere opache raggrinzanti. Coperchio e contenitore interno in acciaio zincato e verniciato con polveri poliestere opache raggrinzanti.
Hot-dip galvanized steel tube with matte polyester powder coat colors. Cover and interbal bin in galvanized steel with matte polyester powder coat colors.

Fissaggio / Ground-Fixing

Predisposto per il fissaggio a terra con tasselli o per l'aggancio multiplo con piastra d'acciaio. Per l'ancoraggio su superficie rigida si consiglia l'utilizzo di ancoranti M8X90/30 in acciaio inox o zincati.
Ready-equipped for fastening to the ground with bolts or connection with metal plates. For anchoring to a hard surface we recommend using M8X90/30 stainless steel or galvanized anchors.

Montaggio / Assembly

Il prodotto viene spedito già montato.
Product ships fully assembled.

LISTINO PREZZI / PRICE LIST

Tipologia / Type	Finitura / Finish	Codice articolo / Item Code
● Cestone ● Big litter bin	Inox satinato / Satin-finished stainless steel	UT15CEI0000I00
	RAL 7024 - Antracite micaceo / Micaceous anthracite	UT15CEF7400F74
	RAL 9003 - Bianco / White	UT15CEF7400F93
● Cestone con coperchio alto ● Big litter bin with high lid	Inox satinato / Satin-finished stainless steel	UT15CEI0010I00
	RAL 7024 - Antracite micaceo / Micaceous anthracite	UT15CEF7410F74
	RAL 9003 - Bianco / White	UT15CEF7410F93
● Cestone accessoriabile ● Customizable big litter bin	Inox satinato / Satin-finished stainless steel	UT15CEI0011I00
	RAL 7024 - Antracite micaceo / Micaceous anthracite	UT15CEF7411F74
	RAL 9003 - Bianco / White	UT15CEF7411F93

Accessori (solo per cestone accessoriabile) / Accessories (only for customizable big litter bin)

Tipologia / Type	Grafica / Graphics	Finitura / Finish	Codice articolo / Item Code
● Posacenere ● Ashtray	/	Acciaio inox Stainless steel	UT24PC10I00
●		Acciaio inox Stainless steel	UTPS60I00
●		Acciaio inox Stainless steel	UTPS61I00
● Etichetta differenziata + etichetta posacenere ● Recycling label + ashtray label		Acciaio inox Stainless steel	UTPS62I00
●		Acciaio inox Stainless steel	UTPS63I00

* Imballo escluso / packaging excluded

● Etichetta differenziata + etichetta posacenere ● Recycling label + ashtray label		Acciaio inox Stainless steel	UTPS64I00
●		Acciaio inox Stainless steel	UTPS65I00
●		Acciaio inox Stainless steel	UTPS66I00
● Etichetta differenziata ● Recycling label		Acciaio inox Stainless steel	UTPS67I00
●		Acciaio inox Stainless steel	UTPS68I00
●		Acciaio inox Stainless steel	UTPS69I00

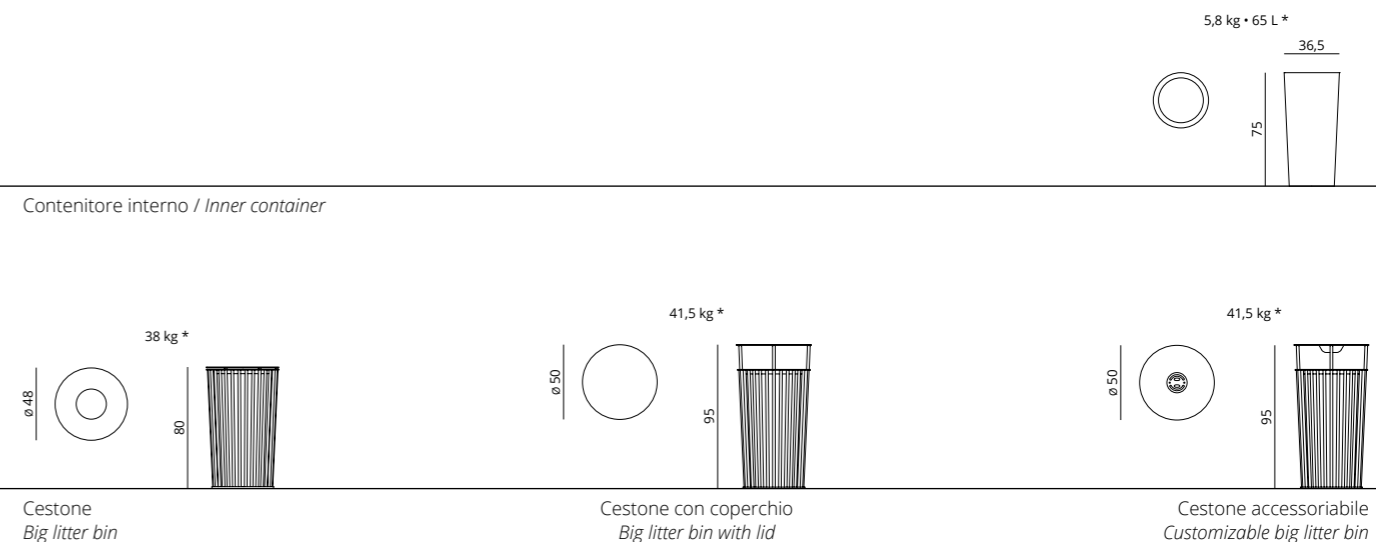

VENTIQUATTRORE.h24

Panca piana / Flat bench

DESIGN Basaglia + Rota Nodari



DESCRIZIONE / DESCRIPTION

La panca piana Ventiquattrore.H24 rispecchia l'essenza della collezione. Essenziale, lineare e dal gusto classico, la panca piana .H24 non sacrifica la funzionalità e si veste di contemporaneo. Le doghe in alluminio e la struttura in acciaio permettono alte performance e un lungo ciclo di vita del prodotto, nell'ottica di eco-sostenibilità della collezione.

The Ventiquattrore.H24 flat bench reflects the essence of the collection. Essential, linear and with a classic taste, the .H24 flat bench does not sacrifice functionality and is dressed in a contemporary style. The aluminum slats and the steel structure allow high performance and a long product life cycle, with a view to the eco-sustainability of the collection.

DESCRIZIONI TECNICHE / TECHNICAL DESCRIPTIONS

Struttura / Structure

Tubolare in acciaio zincato a caldo e verniciato con polveri poliestere opache raggrinzanti. Seduta, schienale e top in doghe di alluminio verniciate con polveri poliestere opache raggrinzanti o decorate effetto legno con film sublimatico.

Hot-dip galvanized steel tube with matte polyester powder coat colors. Seat, backrest and table top in aluminum with matte polyester powder coat colors or decorated with heat-transfer film for a wooden effect.

Fissaggio / Ground-Fixing

Predisposto per il fissaggio a terra con tasselli o per l'aggancio multiplo con piastra d'acciaio. Per l'ancoraggio su superficie rigida si consiglia l'utilizzo di ancoranti M8X90/30 in acciaio inox o zincati.

Ready-equipped for fastening to the ground with bolts or connection with metal plates. For anchoring to a hard surface we recommend using M8X90/30 stainless steel or galvanized anchors.

Montaggio / Assembly

Componenti semplici da assemblare (RTA).

Components easy to be assembled (RTA).

LISTINO PREZZI / PRICE LIST

Tipologia / Type	Finitura + Doghe / Finish + Staves	Codice articolo / Item Code
Panca piana Flat bench	RAL 7024 - Antracite micaceo / Micaceous anthracite Effetto Frassino / Ash wood effect	UT24PNF7400L06
	RAL 9003 - Bianco / White Effetto Frassino / Ash wood effect	UT24PNF9300L06
	Effetto corten / Corten effect Effetto Frassino / Ash wood effect	UT24PNF8600L06
	RAL 7024 - Antracite micaceo / Micaceous anthracite Effetto Rovere / Dark oak wood effect	UT24PNF7400L08
	RAL 9003 - Bianco / White Effetto Rovere / Dark oak wood effect	UT24PNF9300L08
	Effetto corten / Corten effect Effetto Rovere / Dark oak wood effect	UT24PNF8600L08
	Effetto corten / Corten effect	UT24PNF8600L86
	RAL 3000 - Rosso / Red	UT24PNF3200L32
	RAL 7032 - Sabbia / Sand	UT24PNF7500L75
	RAL 9005 - Nero / Black	UT24PNF9200L92
Panca piana alta High flat bench	RAL 9003 - Bianco / White	UT24PNF9300L93
	RAL 7024 - Antracite micaceo / Micaceous anthracite	UT24PNF7400L74
	RAL 7024 - Antracite micaceo / Micaceous anthracite Effetto Frassino / Ash wood effect	UT24PNF7410A06
	RAL 9003 - Bianco / White Effetto Frassino / Ash wood effect	UT24PNF9310A06
	Effetto corten / Corten effect Effetto Frassino / Ash wood effect	UT24PNF8610A06
	RAL 7024 - Antracite micaceo / Micaceous anthracite Effetto Rovere / Dark oak wood effect	UT24PNF7410A08
	RAL 9003 - Bianco / White Effetto Rovere / Dark oak wood effect	UT24PNF9310A08

 Panca piana alta High flat bench	Effetto corten / Corten effect	UT24PNF8610A08
	Effetto Rovere / Dark oak wood effect	
	Effetto corten / Corten effect	UT24PNF8610A86
	RAL 3000 - Rosso / Red	UT24PNF3210A32
	RAL 7032 - Sabbia / Sand	UT24PNF7510A75
	RAL 9005 - Nero / Black	UT24PNF9210A92
 Bracciolo Arm	RAL 9003 - Bianco / White	UT24PNF9310A93
	RAL 7024 - Antracite micaceo / Micaceous anthracite	UT24PNF7410A74
	Accessori / Accessories	
	Effetto corten / Corten effect	UT24BR10F86
	RAL 3000 - Rosso / Red	UT24BR10F32
	RAL 7032 - Sabbia / Sand	UT24BR10F75
 Bracciolo Arm	RAL 9005 - Nero / Black	UT24BR10F92
	RAL 9003 - Bianco / White	UT24BR10F93
	RAL 7024 - Antracite micaceo / Micaceous anthracite	UT24BR10F74



Panca piana / Flat bench

30 kg *



Panca piana alta / High flat bench

33 kg *

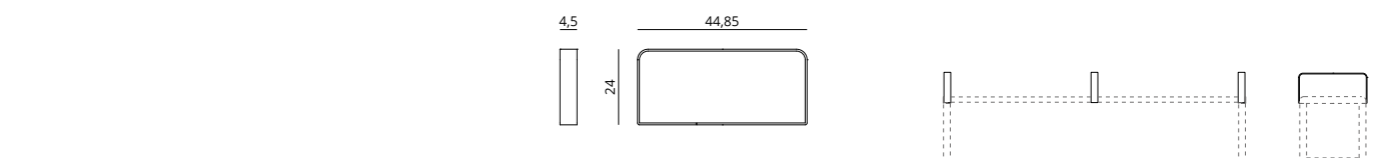

Bracciolo panca piana / Armrest flat bench

2,32 kg *

VENTIQUATTRORE.h24

Panca con schienale / Bench with backrest

DESIGN Basaglia + Rota Nodari



DESCRIZIONE / DESCRIPTION

Classica ed indimenticabile, la panca con schienale della collezione H24 è tanto tradizionale quanto innovativa. Un gusto fine, che esalta la classicità delle linee e che sorprende per l'uso dei materiali. Disponibile in finitura verniciata o con rivestimento effetto legno frassino o rovere.

Classic and unforgettable, the bench with backrest from the H24 collection is as traditional as it is innovative. A fine taste, which enhances the classicism of the lines and while surprising with the use of materials. Available in painted finish or with ash or oak wood effect coating.

DESCRIZIONI TECNICHE / TECHNICAL DESCRIPTIONS

Struttura / Structure

Tubolare in acciaio zincato a caldo e verniciato con polveri poliestere opache raggrinzanti. Seduta, schienale e top in doghe di alluminio verniciate con polveri poliestere opache raggrinzanti o decorate effetto legno con film sublimatico.

Hot-dip galvanized steel tube with matte polyester powder coat colors. Seat, backrest and table top in aluminum with matte polyester powder coat colors or decorated with heat-transfer film for a wooden effect.

Fissaggio / Ground-Fixing

Predisposto per il fissaggio a terra con tasselli o per l'aggancio multiplo con piastra d'acciaio. Per l'ancoraggio su superficie rigida si consiglia l'utilizzo di ancoranti M8X90/30 in acciaio inox o zincati.

Ready-equipped for fastening to the ground with bolts or connection with metal plates. For anchoring to a hard surface we recommend using M8X90/30 stainless steel or galvanized anchors.

Montaggio / Assembly

Componenti semplici da assemblare (RTA).

Components easy to be assembled (RTA).

LISTINO PREZZI / PRICE LIST

Tipologia / Type	Finitura + Doghe / Finish + Staves	Codice articolo / Item Code
Panca monoposto con schienale Single seat bench with backrest	RAL 7024 - Antracite micaceo / Micaceous anthracite Effetto Frassino / Ash wood effect	UT24PNF7440A06
	RAL 9003 - Bianco / White Effetto Frassino / Ash wood effect	UT24PNF9340A06
	Effetto corten / Corten effect Effetto Frassino / Ash wood effect	UT24PNF8640A06
	RAL 7024 - Antracite micaceo / Micaceous anthracite Effetto Rovere / Dark oak wood effect	UT24PNF7440A08
	RAL 9003 - Bianco / White Effetto Rovere / Dark oak wood effect	UT24PNF9340A08
	Effetto corten / Corten effect Effetto Rovere / Dark oak wood effect	UT24PNF8640A08
	Effetto corten / Corten effect	UT24PNF8640A86
	RAL 3000 - Rosso / Red	UT24PNF3240A32
	RAL 7032 - Sabbia / Sand	UT24PNF7540A75
	RAL 9005 - Nero / Black	UT24PNF9240A92
Panca con schienale Bench with backrest	RAL 9003 - Bianco / White Effetto Frassino / Ash wood effect	UT24PNF9340A93
	RAL 7024 - Antracite micaceo / Micaceous anthracite	UT24PNF7440A74
	RAL 7024 - Antracite micaceo / Micaceous anthracite Effetto Frassino / Ash wood effect	UT24PNF7450L06
	RAL 9003 - Bianco / White Effetto Frassino / Ash wood effect	UT24PNF9350L06
	Effetto corten / Corten effect Effetto Frassino / Ash wood effect	UT24PNF8650L06
	RAL 7024 - Antracite micaceo / Micaceous anthracite Effetto Rovere / Dark oak wood effect	UT24PNF7450L08
	RAL 9003 - Bianco / White Effetto Rovere / Dark oak wood effect	UT24PNF9350L08
	Effetto corten / Corten effect Effetto Rovere / Dark oak wood effect	UT24PNF8650L08

* Imballo escluso / packaging excluded

●	Effetto corten / Corten effect	UT24PNF8650L86
●	RAL 3000 - Rosso / Red	UT24PNF3250L32
●	Panca con schienale Bench with backrest	RAL 7032 - Sabbia / Sand UT24PNF7550L75
●	RAL 9005 - Nero / Black	UT24PNF9250L92
○	RAL 9003 - Bianco / White	UT24PNF9350L93
●	RAL 7024 - Antracite micaceo / Micaceous anthracite	UT24PNF7450L74
Accessori / Accessories		
●	Effetto corten / Corten effect	UT24BR20F86
●	RAL 3000 - Rosso / Red	UT24BR20F32
●	Bracciolo Arm	RAL 7032 - Sabbia / Sand UT24BR20F75
●	RAL 9005 - Nero / Black	UT24BR20F92
○	RAL 9003 - Bianco / White	UT24BR20F93
●	RAL 7024 - Antracite micaceo / Micaceous anthracite	UT24BR20F74

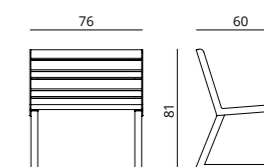

Panca monoposto con schienale / Single seat bench with backrest

25,5 kg *

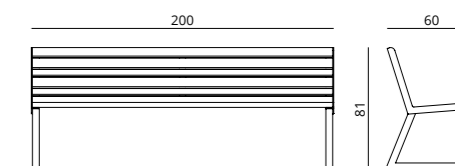

Panca con schienale / Bench with backrest

49 kg *

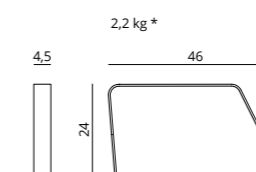

Bracciolo panche con schienale / Armrest benches with backrest

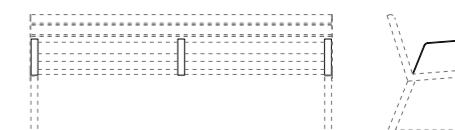

VENTIQUATTRORE.h24

Panca con schienale e doppia seduta / *Double seat bench with backrest*

DESIGN Basaglia + Rota Nodari



DESCRIZIONE / DESCRIPTION

Una chiave di lettura moderna e dinamica. Nata per sorprendere e ispirare, in rapporto diretto con le esigenze di ogni persona. Questa panca, dalla linea moderna permette un utilizzo fuori dagli schemi, per un prodotto che è in grado di trasformare il nostro vivere l'ambiente urbano con classe ed eleganza. *A modern and dynamic interpretation is what is expected from a product like the bench with double seat. Born to surprise and inspire, in direct relationship with the needs of each person. This bench, with a modern line, allows an unconventional use, for a product that is able to transform our living in the urban environment with class and elegance.*

DESCRIZIONI TECNICHE / TECHNICAL DESCRIPTIONS

Struttura / Structure

Tubolare in acciaio zincato a caldo e verniciato con polveri poliestere opache raggrinzanti. Seduta, schienale e top in doghe di alluminio verniciate con polveri poliestere opache raggrinzanti o decorate effetto legno con film sublimatico. *Hot-dip galvanized steel tube with matte polyester powder coat colors. Seat, backrest and table top in aluminum with matte polyester powder coat colors or decorated with heat-transfer film for a wooden effect.*

Fissaggio / Ground-Fixing

Predisposto per il fissaggio a terra con tasselli o per l'aggancio multiplo con piastra d'acciaio. Per l'ancoraggio su superficie rigida si consiglia l'utilizzo di ancoranti M8X90/30 in acciaio inox o zincati. *Ready-equipped for fastening to the ground with bolts or connection with metal plates. For anchoring to a hard surface we recommend using M8X90/30 stainless steel or galvanized anchors.*

Montaggio / Assembly

Componenti semplici da assemblare (RTA). *Components easy to be assembled (RTA).*

LISTINO PREZZI / PRICE LIST

Tipologia / Type	Finitura + Doghe / Finish + Staves	Codice articolo / Item Code
● ●	RAL 7024 - Antracite micaceo / <i>Micaceous anthracite</i> Effetto Frassino / <i>Ash wood effect</i>	UT24PNF7460L06
○ ●	RAL 9003 - Bianco / <i>White</i> Effetto Frassino / <i>Ash wood effect</i>	UT24PNF9360L06
● ●	Effetto corten / <i>Corten effect</i> Effetto Frassino / <i>Ash wood effect</i>	UT24PNF8660L06
● ●	RAL 7024 - Antracite micaceo / <i>Micaceous anthracite</i> Effetto Rovere / <i>Dark oak wood effect</i>	UT24PNF7460L08
○ ●	RAL 9003 - Bianco / <i>White</i> Effetto Rovere / <i>Dark oak wood effect</i>	UT24PNF9360L08
● ● <i>Panca con schienale e doppia seduta</i> <i>Double seat bench with backrest</i>	Effetto corten / <i>Corten effect</i> Effetto Rovere / <i>Dark oak wood effect</i>	UT24PNF8660L08
● ●	Effetto corten / <i>Corten effect</i>	UT24PNF8660L86
●	RAL 3000 - Rosso / <i>Red</i>	UT24PNF3260L32
●	RAL 7032 - Sabbia / <i>Sand</i>	UT24PNF7560L75
●	RAL 9005 - Nero / <i>Black</i>	UT24PNF9260L92
○	RAL 9003 - Bianco / <i>White</i>	UT24PNF9360L93
●	RAL 7024 - Antracite micaceo / <i>Micaceous anthracite</i>	UT24PNF7460L74
Accessori / Accessories		
●	Effetto corten / <i>Corten effect</i>	UT24BR20F86
●	RAL 3000 - Rosso / <i>Red</i>	UT24BR20F32
●	RAL 7032 - Sabbia / <i>Sand</i>	UT24BR20F75
● <i>Bracciolo</i> <i>Arm</i>	RAL 9005 - Nero / <i>Black</i>	UT24BR20F92
○	RAL 9003 - Bianco / <i>White</i>	UT24BR20F93
●	RAL 7024 - Antracite micaceo / <i>Micaceous anthracite</i>	UT24BR20F74

Panca con schienale e doppia seduta / *Double seat bench with backrest*

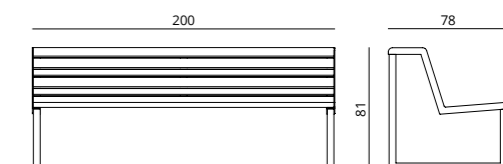

65 kg *

Bracciolo panche con schienale / *Armrest benches with backrest*

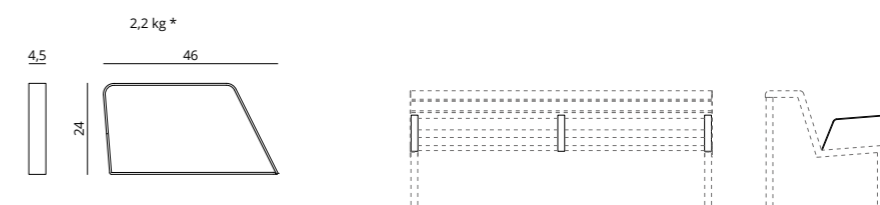

VENTIQUATTRORE.h24

Tavolo / Table

DESIGN Basaglia + Rota Nodari



DESCRIZIONE / DESCRIPTION

Il concept essenziale di questo tavolo viene esaltato dalla struttura leggera ma affidabile, in un binomio di classico e moderno frutto di un'attenta progettazione di linee e di fruibilità, per un prodotto versatile e in grado di adattarsi elegantemente ad ogni esigenza.
The essential concept of this table is enhanced by the light but reliable structure, in a combination of classic and modern, the result of careful design of lines and usability, for a versatile product capable of elegantly adapting to every need.

DESCRIZIONI TECNICHE / TECHNICAL DESCRIPTIONS

Struttura / Structure

Tubolare in acciaio zincato a caldo e verniciato con polveri poliestere opache raggrinzanti. Seduta, schienale e top in doghe di alluminio verniciate con polveri poliestere opache raggrinzanti o decorate effetto legno con film sublimatico.
Hot-dip galvanized steel tube with matte polyester powder coat colors. Seat, backrest and table top in aluminum with matte polyester powder coat colors or decorated with heat-transfer film for a wooden effect.

Fissaggio / Ground-Fixing

Predisposto per il fissaggio a terra con tasselli o per l'aggancio multiplo con piastra d'acciaio. Per l'ancoraggio su superficie rigida si consiglia l'utilizzo di ancoranti M8X90/30 in acciaio inox o zincati.
Ready-equipped for fastening to the ground with bolts or connection with metal plates. For anchoring to a hard surface we recommend using M8X90/30 stainless steel or galvanized anchors.

Montaggio / Assembly

Componenti semplici da assemblare (RTA).
Components easy to be assembled (RTA).

Nota bene / Note

Per garantire un'adeguata stabilità del prodotto è obbligatorio fissarlo a terra o connetterlo con piastre di giunzione.
To guarantee adequate stability of the product it is mandatory to fix it to the ground or connect with metal plate.

LISTINO PREZZI / PRICE LIST

Tipologia / Type	Finitura + Doghe / Finish + Staves	Codice articolo / Item Code
Tavolo Table	RAL 7024 - Antracite micaceo / Micaceous anthracite Effetto Frassino / Ash wood effect	UT24TVF7400L06
	RAL 9003 - Bianco / White Effetto Frassino / Ash wood effect	UT24TVF9300L06
	Effetto corten / Corten effect Effetto Frassino / Ash wood effect	UT24TVF8600L06
	RAL 7024 - Antracite micaceo / Micaceous anthracite Effetto Rovere / Dark oak wood effect	UT24TVF7400L08
	RAL 9003 - Bianco / White Effetto Rovere / Dark oak wood effect	UT24TVF9300L08
	Effetto corten / Corten effect Effetto Rovere / Dark oak wood effect	UT24TVF8600L08
	Effetto corten / Corten effect	UT24TVF8600L86
	RAL 3000 - Rosso / Red	UT24TVF3200L32
	RAL 7032 - Sabbia / Sand	UT24TVF7500L75
	RAL 9005 - Nero / Black	UT24TVF9200L92
RAL 9003 - Bianco / White	UT24TVF9300L93	
RAL 7024 - Antracite micaceo / Micaceous anthracite	UT24TVF7400L74	
Tavolo alto High table	RAL 7024 - Antracite micaceo / Micaceous anthracite Effetto Frassino / Ash wood effect	UT24TVF7430A06
	RAL 9003 - Bianco / White Effetto Frassino / Ash wood effect	UT24TVF9330A06
	Effetto corten / Corten effect Effetto Frassino / Ash wood effect	UT24TVF8630A06
	RAL 7024 - Antracite micaceo / Micaceous anthracite Effetto Rovere / Dark oak wood effect	UT24TVF7430A08
	RAL 9003 - Bianco / White Effetto Rovere / Dark oak wood effect	UT24TVF9330A08

* Imballo escluso / packaging excluded

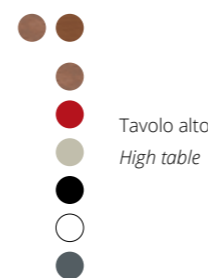

Effetto corten / Corten effect	UT24TVF8630A08
Effetto Rovere / Dark oak wood effect	
Effetto corten / Corten effect	UT24TVF8630A86
RAL 3000 - Rosso / Red	UT24TVF3230A32
RAL 7032 - Sabbia / Sand	UT24TVF7530A75
RAL 9005 - Nero / Black	UT24TVF9230A92
RAL 9003 - Bianco / White	UT24TVF9330A93
RAL 7024 - Antracite micaceo / Micaceous anthracite	UT24TVF7430A74

Tavolo / Table

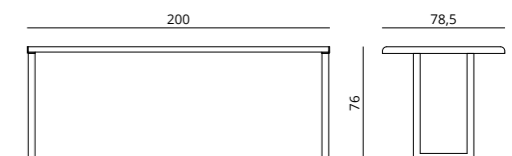

44 kg *

Tavolo alto / High table

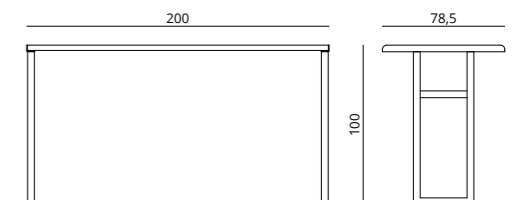

47,2 kg *

VENTIQUATTRORE.h24

Tavolo + panchine integrate / Table + integrated benches

DESIGN Basaglia + Rota Nodari



DESCRIZIONE / DESCRIPTION

Una soluzione di innegabile leggerezza che tramite barre di giunzione connette i vari elementi della composizione. Ideale per gli spazi pubblici, questa soluzione permette una rapida fruibilità delle panchine, eliminando ogni possibile ostacolo alla seduta. La foratura della pavimentazione diventa così opzionale, nel rispetto dell'ambiente in cui viene posizionato.

A solution of undeniable lightness that connects the various elements of the composition by means of linking plates. Ideal for public spaces, this solution allows a quick usability of the benches, eliminating any possible obstacle to the seat. The drilling of the flooring thus becomes optional, fully respecting the space in which it is placed.

DESCRIZIONI TECNICHE / TECHNICAL DESCRIPTIONS

Struttura / Structure

Tubolare in acciaio zincato a caldo e verniciato con polveri poliestere opache raggrinzanti. Seduta, schienale e top in doghe di alluminio verniciate con polveri poliestere opache raggrinzanti o decorate effetto legno con film sublimatico. Hot-dip galvanized steel tube with matte polyester powder coat colors. Seat, backrest and table top in aluminum with matte polyester powder coat colors or decorated with heat-transfer film for a wooden effect.

Fissaggio / Ground-Fixing

Predisposto per il fissaggio a terra con tasselli o per l'aggancio multiplo con piastra d'acciaio. Per l'ancoraggio su superficie rigida si consiglia l'utilizzo di ancoranti M8X90/30 in acciaio inox o zincati.

Ready-equipped for fastening to the ground with bolts or connection with metal plates. For anchoring to a hard surface we recommend using M8X90/30 stainless steel or galvanized anchors.

Montaggio / Assembly

Componenti semplici da assemblare (RTA). / Components easy to be assembled (RTA).

LISTINO PREZZI / PRICE LIST

Tipologia / Type	Finitura / Finish	Codice articolo / Item Code
Barre di unione / Linking plates		
● Barre di unione - tavoli e panche piane ● Linking metal plates - tables with flat benches ○ (A)	Effetto corten / Corten effect	UT24AG10F86
	RAL 3000 - Rosso / Red	UT24AG10F32
	RAL 7032 - Sabbia / Sand	UT24AG10F75
	RAL 9005 - Nero / Black	UT24AG10F92
	RAL 9003 - Bianco / White	UT24AG10F93
	RAL 7024 - Antracite micaceo / Micaceous anthracite	UT24AG10F74
● Barre di unione - tavoli e panche con schienale e doppia seduta ● Linking metal plates - tables and benches with backrest ○ (B)	Effetto corten / Corten effect	UT24AG20F86
	RAL 3000 - Rosso / Red	UT24AG20F32
	RAL 7032 - Sabbia / Sand	UT24AG20F75
	RAL 9005 - Nero / Black	UT24AG20F92
	RAL 9003 - Bianco / White	UT24AG20F93
	RAL 7024 - Antracite micaceo / Micaceous anthracite	UT24AG20F74
● Barre di unione - tavoli e panche con schienale e doppia seduta ● Linking metal plates - tables and double seat benches with backrest ○ (C)	Effetto corten / Corten effect	UT24AG30F86
	RAL 3000 - Rosso / Red	UT24AG30F32
	RAL 7032 - Sabbia / Sand	UT24AG30F75
	RAL 9005 - Nero / Black	UT24AG30F92
	RAL 9003 - Bianco / White	UT24AG30F93
	RAL 7024 - Antracite micaceo / Micaceous anthracite	UT24AG30F74
Barre di unione mono lato (ideali per garantire l'accesso ai disabili) / Single-sided linking plate (ideal for allowing access for disabled people)		
● Barre di unione mono lato - tavoli e panche piane ● Single-sided linking metal plates - tables with flat benches ○ (D)	Effetto corten / Corten effect	UT24AG15F86
	RAL 3000 - Rosso / Red	UT24AG15F32
	RAL 7032 - Sabbia / Sand	UT24AG15F75
	RAL 9005 - Nero / Black	UT24AG15F92
	RAL 9003 - Bianco / White	UT24AG15F93
	RAL 7024 - Antracite micaceo / Micaceous anthracite	UT24AG15F74

* Imballo escluso / packaging excluded

● Barre di unione mono lato - tavoli e panche con schienale e doppia seduta ● Single-sided linking metal plates - tables and double seat benches with backrest ○ (E)	Effetto corten / Corten effect	UT24AG25F86
● RAL 3000 - Rosso / Red	RAL 3000 - Rosso / Red	UT24AG25F32
● RAL 7032 - Sabbia / Sand	RAL 7032 - Sabbia / Sand	UT24AG25F75
● RAL 9005 - Nero / Black	RAL 9005 - Nero / Black	UT24AG25F92
● RAL 9003 - Bianco / White	RAL 9003 - Bianco / White	UT24AG25F93
● RAL 7024 - Antracite micaceo / Micaceous anthracite	RAL 7024 - Antracite micaceo / Micaceous anthracite	UT24AG25F74
● Barre di unione mono lato - tavoli e panche con schienale e doppia seduta ● Single-sided linking metal plates - tables and double seat benches with backrest ○ (F)	Effetto corten / Corten effect	UT24AG35F86
● RAL 3000 - Rosso / Red	RAL 3000 - Rosso / Red	UT24AG35F32
● RAL 7032 - Sabbia / Sand	RAL 7032 - Sabbia / Sand	UT24AG35F75
● RAL 9005 - Nero / Black	RAL 9005 - Nero / Black	UT24AG35F92
● RAL 9003 - Bianco / White	RAL 9003 - Bianco / White	UT24AG35F93
● RAL 7024 - Antracite micaceo / Micaceous anthracite	RAL 7024 - Antracite micaceo / Micaceous anthracite	UT24AG35F74

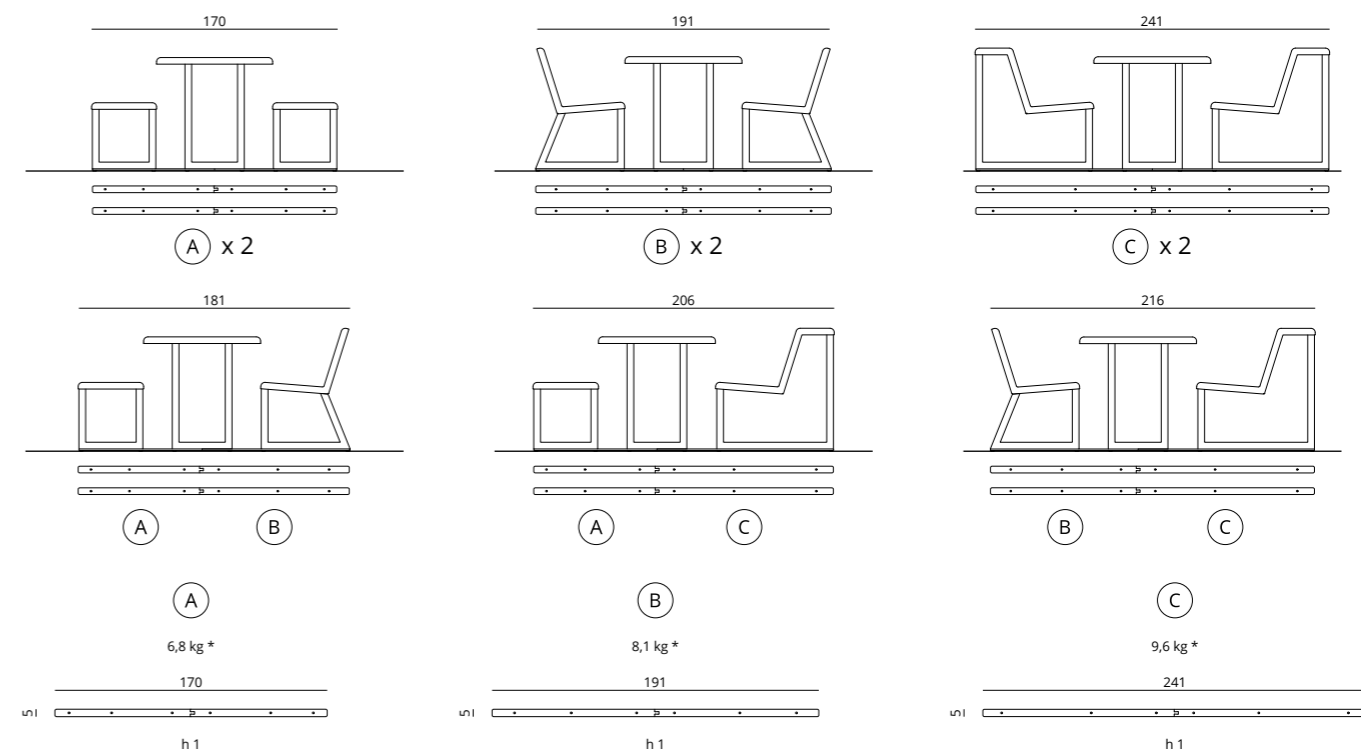

Barre di unione / Linking plates

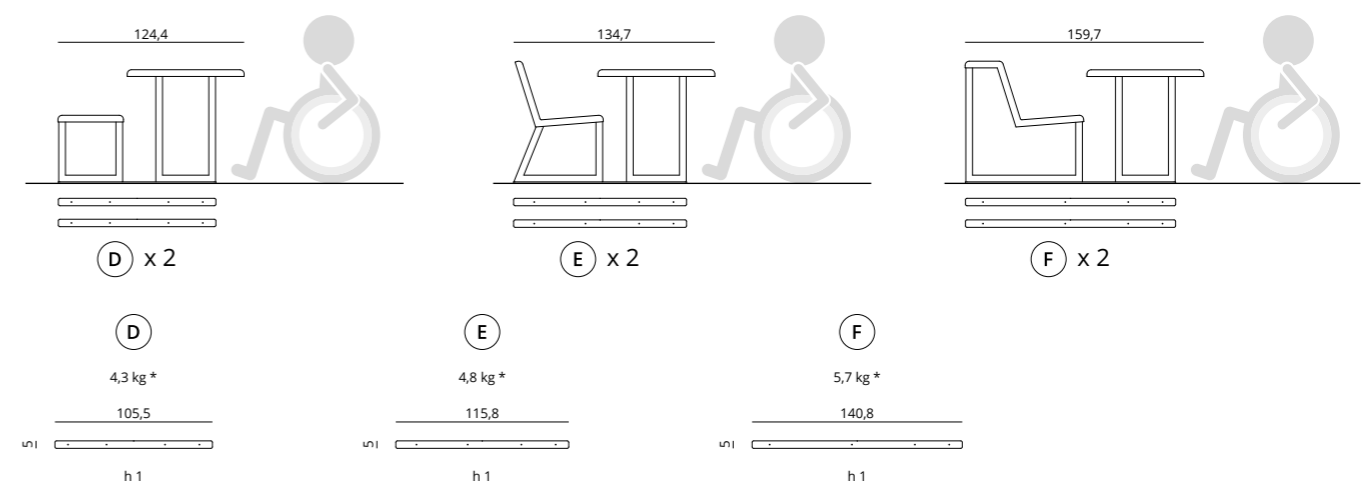

Barre di unione mono lato / Single-sided linking plates

VENTIQUATTRORE.h24

Cubo + Sgabello / *Cube + Stool*

DESIGN Basaglia + Rota Nodari



DESCRIZIONE / DESCRIPTION

Elemento minimo della collezione, essenziale e versatile. Sgabello dalla seduta confortevole e dal gusto ricercato che unisce la classica doga al fianco dal design riconoscibile.

Minimal element of the collection, essential and versatile. Stool with a comfortable seat and a refined taste that combines the classic stave with a recognizable design side.

DESCRIZIONI TECNICHE / TECHNICAL DESCRIPTIONS

Struttura / Structure

Tubolare in acciaio zincato a caldo e verniciato con polveri poliestere opache raggrinzanti. Seduta, schienale e top in doghe di alluminio verniciate con polveri poliestere opache raggrinzanti o decorate effetto legno con film sublimatico.

Hot-dip galvanized steel tube with matte polyester powder coat colors. Seat, backrest and table top in aluminum with matte polyester powder coat colors or decorated with heat-transfer film for a wooden effect.

Fissaggio / Ground-Fixing

Predisposto per il fissaggio a terra con tasselli o per l'aggancio multiplo con piastra d'acciaio. Per l'ancoraggio su superficie rigida si consiglia l'utilizzo di ancoranti M8X90/30 in acciaio inox o zincati.

Ready-equipped for fastening to the ground with bolts or connection with metal plates. For anchoring to a hard surface we recommend using M8X90/30 stainless steel or galvanized anchors.

Montaggio / Assembly

Componenti semplici da assemblare (RTA).

Components easy to be assembled (RTA).

LISTINO PREZZI / PRICE LIST

Tipologia / Type	Finitura + Doghe / Finish + Staves	Codice articolo / Item Code
Cubo <i>Cube</i>	RAL 7024 - Antracite micaceo / <i>Micaceous anthracite</i> Effetto Frassino / <i>Ash wood effect</i>	UT24POF7400A06
	RAL 9003 - Bianco / <i>White</i> Effetto Frassino / <i>Ash wood effect</i>	UT24POF9300A06
	Effetto corten / <i>Corten effect</i> Effetto Frassino / <i>Ash wood effect</i>	UT24POF8600A06
	RAL 7024 - Antracite micaceo / <i>Micaceous anthracite</i> Effetto Rovere / <i>Dark oak wood effect</i>	UT24POF7400A08
	RAL 9003 - Bianco / <i>White</i> Effetto Rovere / <i>Dark oak wood effect</i>	UT24POF9300A08
	Effetto corten / <i>Corten effect</i> Effetto Rovere / <i>Dark oak wood effect</i>	UT24POF8600A08
	Effetto corten / <i>Corten effect</i>	UT24POF8600A86
	RAL 3000 - Rosso / <i>Red</i>	UT24POF3200A32
	RAL 7032 - Sabbia / <i>Sand</i>	UT24POF7500A75
	RAL 9005 - Nero / <i>Black</i>	UT24POF9200A92
	RAL 9003 - Bianco / <i>White</i>	UT24POF9300A93
	RAL 7024 - Antracite micaceo / <i>Micaceous anthracite</i>	UT24POF7400A74
	RAL 7024 - Antracite micaceo / <i>Micaceous anthracite</i> Effetto Frassino / <i>Ash wood effect</i>	UT24POF7404A06
	RAL 9003 - Bianco / <i>White</i> Effetto Frassino / <i>Ash wood effect</i>	UT24POF9304A06
Sgabello <i>Stool</i>	Effetto corten / <i>Corten effect</i> Effetto Frassino / <i>Ash wood effect</i>	UT24POF8604A06
	RAL 7024 - Antracite micaceo / <i>Micaceous anthracite</i> Effetto Rovere / <i>Dark oak wood effect</i>	UT24POF7404A08
	RAL 9003 - Bianco / <i>White</i> Effetto Rovere / <i>Dark oak wood effect</i>	UT24POF9304A08
	Effetto corten / <i>Corten effect</i> Effetto Rovere / <i>Dark oak wood effect</i>	UT24POF8604A08



Effetto corten / <i>Corten effect</i>	UT24POF8604A86
RAL 3000 - Rosso / <i>Red</i>	UT24POF3204A32
RAL 7032 - Sabbia / <i>Sand</i>	UT24POF7504A75
RAL 9005 - Nero / <i>Black</i>	UT24POF9204A92
RAL 9003 - Bianco / <i>White</i>	UT24POF9304A93
RAL 7024 - Antracite micaceo / <i>Micaceous anthracite</i>	UT24POF7404A74



Cubo + sgabello / *Cube + stool*

VENTIQUATTRORE.h24

Tavolo alto + panca piana alta / *High table + high flat bench*

DESIGN Basaglia + Rota Nodari



DESCRIZIONE / DESCRIPTION

L'evoluzione del sistema tavolo + panche che ha fatto di Urbantime un brand unico nel suo genere per piacevolezza delle forme, confort e unicità. Il gusto classico della collezione Ventiquattrore.H24 si rispecchia anche in questi due elementi, che grazie all'altezza ne danno un'interpretazione più moderna. Perfetto per arredare la terrazza di un ristorante, così come gli esterni di un bar di classe, il tavolo alto + panca piana alta si presta anche all'uso in spazi esterni pubblici e perché no, all'esterno di una casa moderna. Le finiture effetto legno, che caratterizzano la collezione, accompagnano anche questi due nuovi prodotti, insieme al colore su colore, in finiture trendy e senza tempo. Due prodotti amici dell'ambiente, sostenibili e certificati per garantire un ciclo di vita estremamente virtuoso. *The evolution of the table + benches system that has made Urbantime a brand unique of its kind for the pleasantness of the shapes, comfort and authenticity. The classic design of the Ventiquattrore.H24 collection is also reflected in these two elements, which thanks to their height give a more modern interpretation. Perfect for decorating a restaurant terrace, as well as the exteriors of a classy bar, the high table + high flat bench is also suitable for use in public outdoor spaces and why not, outside a modern home. The wood effect finishes, which characterizes the collection, also accompany these two new products, together with the color on color, in trendy and timeless finishes. Two environmentally friendly, sustainable and certified products to guarantee an extremely virtuous life cycle.*

DESCRIZIONI TECNICHE / TECHNICAL DESCRIPTIONS

Struttura / Structure

Tubolare in acciaio zincato a caldo e verniciato con polveri poliestere opache raggrinzanti. Seduta, schienale e top in doghe di alluminio verniciate con polveri poliestere opache raggrinzanti o decorate effetto legno con film sublimatico. *Hot-dip galvanized steel tube with matte polyester powder coat colors. Seat, backrest and table top in aluminum with matte polyester powder coat colors or decorated with heat-transfer film for a wooden effect.*

Fissaggio / Ground-Fixing

Predisposto per il fissaggio a terra con tasselli o per l'aggancio multiplo con piastra d'acciaio. Per l'ancoraggio su superficie rigida si consiglia l'utilizzo di ancoranti M8X90/30 in acciaio inox o zincati.

Ready-equipped for fastening to the ground with bolts or connection with metal plates. For anchoring to a hard surface we recommend using M8X90/30 stainless steel or galvanized anchors.

Montaggio / Assembly

Componenti semplici da assemblare (RTA). *Components easy to be assembled (RTA).*

LISTINO PREZZI / PRICE LIST

Tipologia / Type	Finitura + Doghe / Finish + Staves	Codice articolo / Item Code
Tavolo alto <i>High table</i>	RAL 7024 - Antracite micaceo / <i>Micaceous anthracite</i> Effetto Frassino / <i>Ash wood effect</i>	UT24TVF7430A06
	RAL 9003 - Bianco / <i>White</i> Effetto Frassino / <i>Ash wood effect</i>	UT24TVF9330A06
	Effetto corten / <i>Corten effect</i> Effetto Frassino / <i>Ash wood effect</i>	UT24TVF8630A06
	RAL 7024 - Antracite micaceo / <i>Micaceous anthracite</i> Effetto Rovere / <i>Dark oak wood effect</i>	UT24TVF7430A08
	RAL 9003 - Bianco / <i>White</i> Effetto Rovere / <i>Dark oak wood effect</i>	UT24TVF9330A08
	Effetto corten / <i>Corten effect</i> Effetto Rovere / <i>Dark oak wood effect</i>	UT24TVF8630A08
	Effetto corten / <i>Corten effect</i>	UT24TVF8630A86
	RAL 3000 - Rosso / <i>Red</i>	UT24TVF3230A32
	RAL 7032 - Sabbia / <i>Sand</i>	UT24TVF7530A75
	RAL 9005 - Nero / <i>Black</i>	UT24TVF9230A92
RAL 9003 - Bianco / <i>White</i>	UT24TVF9330A93	
RAL 7024 - Antracite micaceo / <i>Micaceous anthracite</i>	UT24TVF7430A74	
Panca piana alta <i>High flat bench</i>	RAL 7024 - Antracite micaceo / <i>Micaceous anthracite</i> Effetto Frassino / <i>Ash wood effect</i>	UT24PNF7410A06
	RAL 9003 - Bianco / <i>White</i> Effetto Frassino / <i>Ash wood effect</i>	UT24PNF9310A06
	Effetto corten / <i>Corten effect</i> Effetto Frassino / <i>Ash wood effect</i>	UT24PNF8610A06



RAL 7024 - Antracite micaceo / <i>Micaceous anthracite</i> Effetto Rovere / <i>Dark oak wood effect</i>	UT24PNF7410A08
RAL 9003 - Bianco / <i>White</i> Effetto Rovere / <i>Dark oak wood effect</i>	UT24PNF9310A08
Effetto corten / <i>Corten effect</i> Effetto Rovere / <i>Dark oak wood effect</i>	UT24PNF8610A08
Effetto corten / <i>Corten effect</i>	UT24PNF8610A86
RAL 3000 - Rosso / <i>Red</i>	UT24PNF3210A32
RAL 7032 - Sabbia / <i>Sand</i>	UT24PNF7510A75
RAL 9005 - Nero / <i>Black</i>	UT24PNF9210A92
RAL 9003 - Bianco / <i>White</i>	UT24PNF9310A93
RAL 7024 - Antracite micaceo / <i>Micaceous anthracite</i>	UT24PNF7410A74

Tavolo alto / *High table*

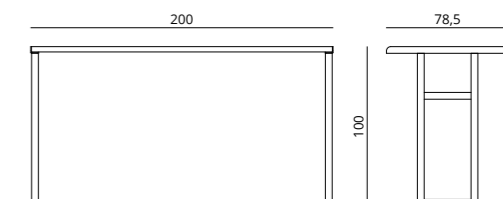

47,2 kg *

Panca piana alta / *High flat bench*

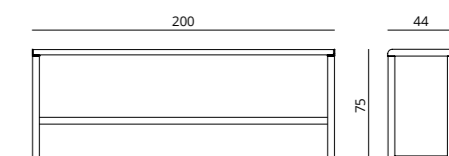

33 kg *

VENTIQUATTRORE.h24

Tavolo free-standing / Free-standing table

DESIGN Basaglia + Rota Nodari



DESCRIZIONE / DESCRIPTION

Il concept essenziale di questo tavolo viene esaltato dalla struttura leggera ma affidabile, in un binomio di classico e moderno frutto di un'attenta progettazione di linee e di fruibilità, per un prodotto versatile e in grado di adattarsi elegantemente ad ogni esigenza.
The essential concept of this table is enhanced by the light but reliable structure, in a combination of classic and modern, the result of careful design of lines and usability, for a versatile product capable of elegantly adapting to every need.

DESCRIZIONI TECNICHE / TECHNICAL DESCRIPTIONS

Struttura / Structure

Tubolare in acciaio zincato a caldo e verniciato con polveri poliestere opache raggrinzanti. Seduta, schienale e top in doghe di alluminio verniciate con polveri poliestere opache raggrinzanti o decorate effetto legno con film sublimatico.
Hot-dip galvanized steel tube with matte polyester powder coat colors. Seat, backrest and table top in aluminum with matte polyester powder coat colors or decorated with heat-transfer film for a wooden effect.

Fissaggio / Ground-Fixing

Predisposto per il fissaggio a terra con tasselli o per l'aggancio multiplo con piastra d'acciaio. Per l'ancoraggio su superficie rigida si consiglia l'utilizzo di ancoranti M8X90/30 in acciaio inox o zincati.
Ready-equipped for fastening to the ground with bolts or connection with metal plates. For anchoring to a hard surface we recommend using M8X90/30 stainless steel or galvanized anchors.

Montaggio / Assembly

Componenti semplici da assemblare (RTA).
Components easy to be assembled (RTA).

LISTINO PREZZI / PRICE LIST

Tipologia / Type	Finitura + Doghe / Finish + Staves	Codice articolo / Item Code
Tavolo free-standing Free-standing table	RAL 7024 - Antracite micaceo / Micaceous anthracite Effetto Frassino / Ash wood effect	UT24TVF7440A06
	RAL 9003 - Bianco / White Effetto Frassino / Ash wood effect	UT24TVF9340A06
	Effetto corten / Corten effect Effetto Frassino / Ash wood effect	UT24TVF8640A06
	RAL 7024 - Antracite micaceo / Micaceous anthracite Effetto Rovere / Dark oak wood effect	UT24TVF7440A08
	RAL 9003 - Bianco / White Effetto Rovere / Dark oak wood effect	UT24TVF9340A08
	Effetto corten / Corten effect Effetto Rovere / Dark oak wood effect	UT24TVF8640A08
	Effetto corten / Corten effect	UT24TVF8640A86
	RAL 3000 - Rosso / Red	UT24TVF3240A32
	RAL 7032 - Sabbia / Sand	UT24TVF7540A75
	RAL 9005 - Nero / Black	UT24TVF9240A92
Tavolo free-standing con top senza fessure Free-standing table with gapless top	RAL 9003 - Bianco / White	UT24TVF9340A93
	RAL 7024 - Antracite micaceo / Micaceous anthracite	UT24TVF7440A74
	Effetto corten / Corten effect	UT24TVF8642A86
	RAL 3000 - Rosso / Red	UT24TVF3242A32
	RAL 7032 - Sabbia / Sand	UT24TVF7542A75
	RAL 9005 - Nero / Black	UT24TVF9242A92
	RAL 9003 - Bianco / White	UT24TVF9342A93
	RAL 7024 - Antracite micaceo / Micaceous anthracite	UT24TVF7442A74
	RAL 7024 - Antracite micaceo / Micaceous anthracite Effetto Frassino / Ash wood effect	UT24TVF7441A06
	RAL 9003 - Bianco / White Effetto Frassino / Ash wood effect	UT24TVF9341A06

* Imballo escluso / packaging excluded

● ●	Effetto corten / Corten effect Effetto Frassino / Ash wood effect	UT24TVF8641A06
● ●	RAL 7024 - Antracite micaceo / Micaceous anthracite Effetto Rovere / Dark oak wood effect	UT24TVF7441A08
○ ●	RAL 9003 - Bianco / White Effetto Rovere / Dark oak wood effect	UT24TVF9341A08
● ●	Effetto corten / Corten effect Effetto Rovere / Dark oak wood effect	UT24TVF8641A08
● ●	Effetto corten / Corten effect	UT24TVF8641A86
● ●	RAL 3000 - Rosso / Red	UT24TVF3241A32
● ●	RAL 7032 - Sabbia / Sand	UT24TVF7541A75
● ●	RAL 9005 - Nero / Black	UT24TVF9241A92
○ ●	RAL 9003 - Bianco / White	UT24TVF9341A93
● ●	RAL 7024 - Antracite micaceo / Micaceous anthracite	UT24TVF7441A74
● ●	Effetto corten / Corten effect	UT24TVF8643A86
● ●	RAL 3000 - Rosso / Red	UT24TVF3243A32
● ●	RAL 7032 - Sabbia / Sand	UT24TVF7543A75
● ●	RAL 9005 - Nero / Black	UT24TVF9243A92
○ ●	RAL 9003 - Bianco / White	UT24TVF9343A93
● ●	RAL 7024 - Antracite micaceo / Micaceous anthracite	UT24TVF7443A74

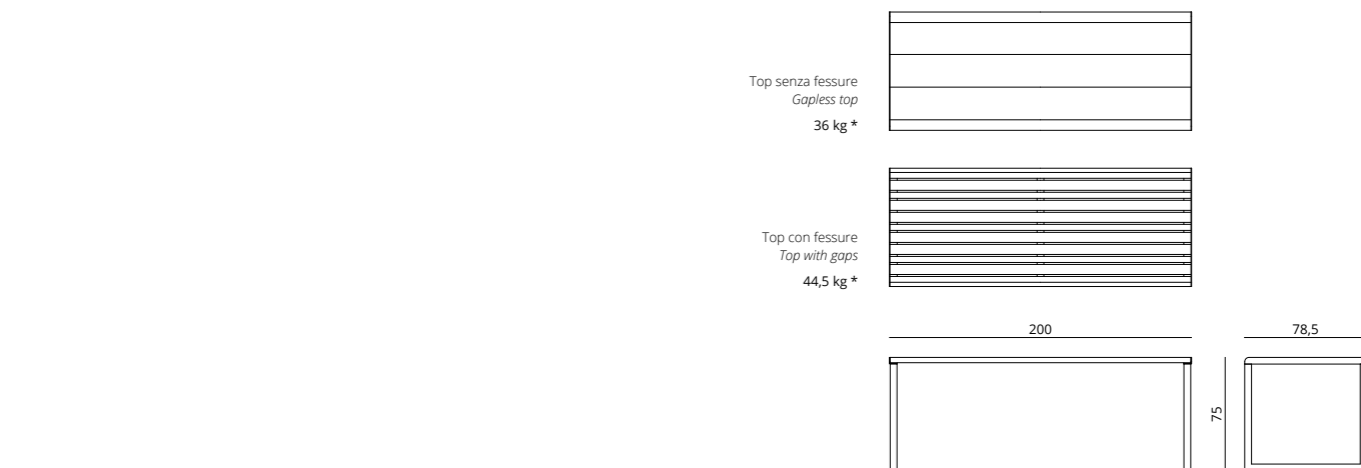

Tavolo free-standing / Free-standing table

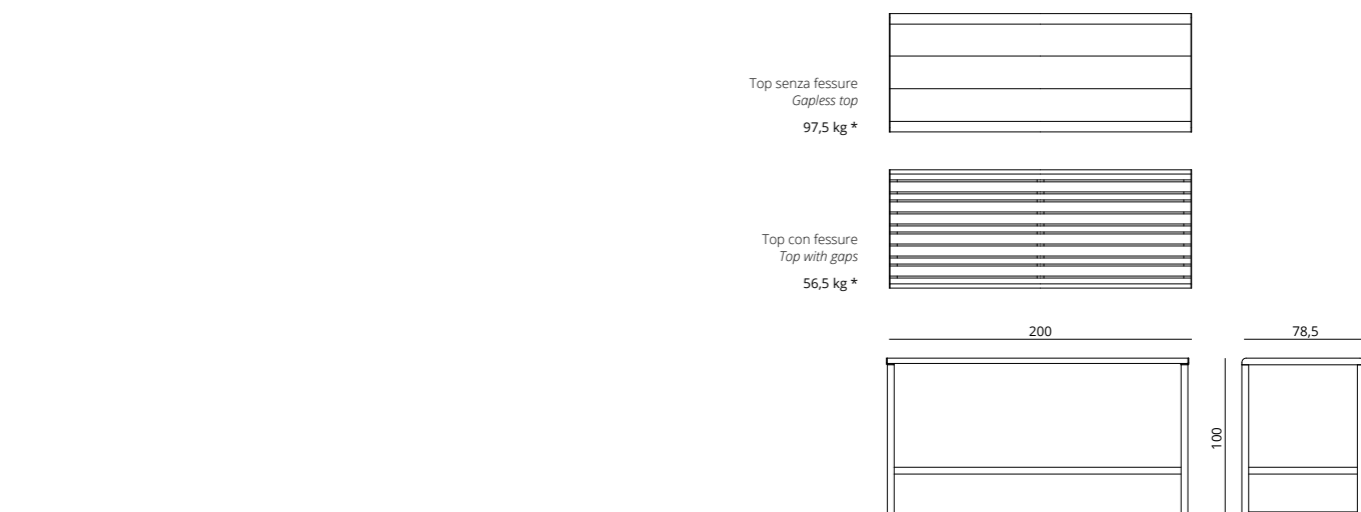

Tavolo free-standing alto / High free-standing table

VENTIQUATTRORE.h24

Tavolo picnic / Picnic table

DESIGN Basaglia + Rota Nodari



DESCRIZIONE / DESCRIPTION

Tavolo con panchine integrate, un vero must have dei parchi pubblici e degli ambienti urbani più tradizionali, dove il suo utilizzo rappresenta cultura, aggregazione e tradizione. Perfetto per i picnic all'aperto è un'alternativa giovane e moderna ad una necessità di convivialità.
Table with integrated benches, a true must have of public parks and more traditional urban environments, where its use represents culture, aggregation and tradition. Perfect for outdoor picnics, it is a young and modern alternative to the need for conviviality.

DESCRIZIONI TECNICHE / TECHNICAL DESCRIPTIONS

Struttura / Structure

Tubolare in acciaio zincato a caldo e verniciato con polveri poliestere opache raggrinzanti. Seduta, schienale e top in doghe di alluminio verniciate con polveri poliestere opache raggrinzanti o decorate effetto legno con film sublimatico.
Hot-dip galvanized steel tube with matte polyester powder coat colors. Seat, backrest and table top in aluminum with matte polyester powder coat colors or decorated with heat-transfer film for a wooden effect.

Fissaggio / Ground-Fixing

Predisposto per il fissaggio a terra con tasselli o per l'aggancio multiplo con piastra d'acciaio. Per l'ancoraggio su superficie rigida si consiglia l'utilizzo di ancoranti M8X90/30 in acciaio inox o zincati.
Ready-equipped for fastening to the ground with bolts or connection with metal plates. For anchoring to a hard surface we recommend using M8X90/30 stainless steel or galvanized anchors.

Montaggio / Assembly

Componenti semplici da assemblare (RTA).
Components easy to be assembled (RTA).

LISTINO PREZZI / PRICE LIST

Tipologia / Type	Finitura + Doghe / Finish + Staves	Codice articolo / Item Code
Tavolo picnic Picnic table	RAL 7024 - Antracite micaceo / Micaceous anthracite Effetto Frassino / Ash wood effect	UT24TVF7450A06
	RAL 9003 - Bianco / White Effetto Frassino / Ash wood effect	UT24TVF9350A06
	Effetto corten / Corten effect Effetto Frassino / Ash wood effect	UT24TVF8650A06
	RAL 7024 - Antracite micaceo / Micaceous anthracite Effetto Rovere / Dark oak wood effect	UT24TVF7450A08
	RAL 9003 - Bianco / White Effetto Rovere / Dark oak wood effect	UT24TVF9350A08
	Effetto corten / Corten effect Effetto Rovere / Dark oak wood effect	UT24TVF8650A08
	Effetto corten / Corten effect	UT24TVF8650A86
	RAL 3000 - Rosso / Red	UT24TVF3250A32
	RAL 7032 - Sabbia / Sand	UT24TVF7550A75
	RAL 9005 - Nero / Black	UT24TVF9250A92
Tavolo picnic con foro per ombrellone Picnic table with hole for parasol	RAL 9003 - Bianco / White Effetto Frassino / Ash wood effect	UT24TVF9351A06
	RAL 7024 - Antracite micaceo / Micaceous anthracite Effetto Rovere / Dark oak wood effect	UT24TVF7451A08
	RAL 9003 - Bianco / White Effetto Rovere / Dark oak wood effect	UT24TVF9351A08
	RAL 9003 - Bianco / White	UT24TVF9351A93
	RAL 7024 - Antracite micaceo / Micaceous anthracite	UT24TVF7451A74



Effetto corten / Corten effect	UT24TVF8652A86
RAL 3000 - Rosso / Red	UT24TVF3252A32
RAL 7032 - Sabbia / Sand	UT24TVF7552A75
RAL 9005 - Nero / Black	UT24TVF9252A92
RAL 9003 - Bianco / White	UT24TVF9352A93
RAL 7024 - Antracite micaceo / Micaceous anthracite	UT24TVF7452A74

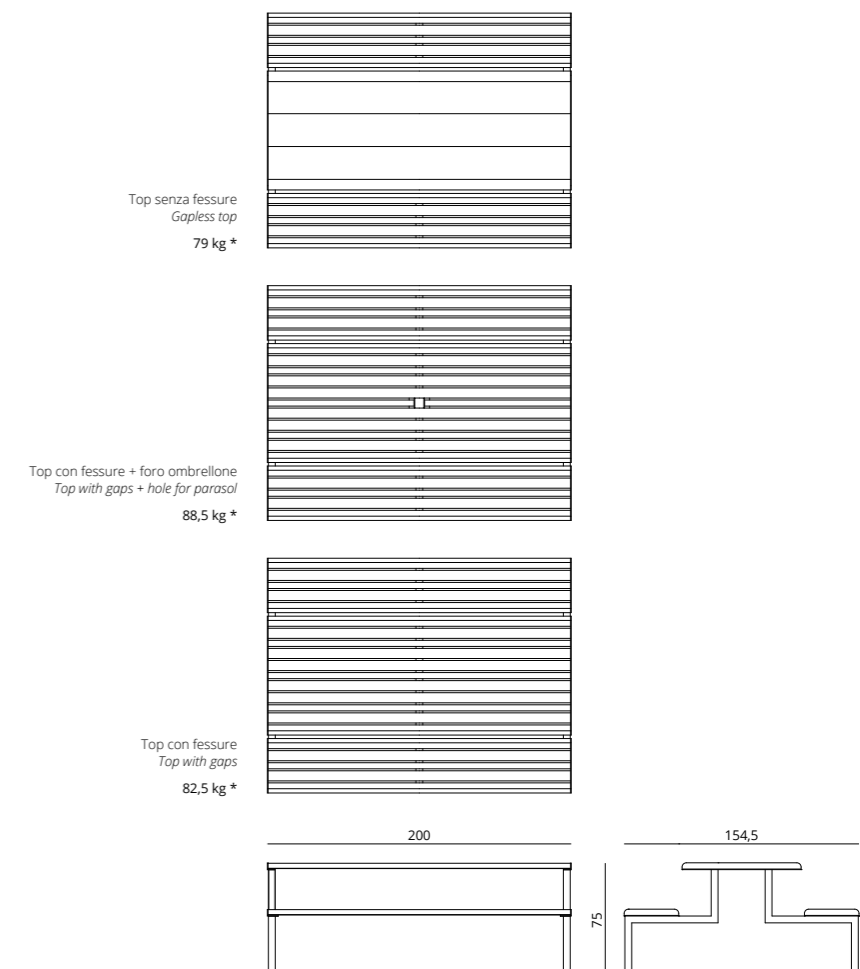

Tavolo picnic / Picnic table

VENTIQUATTRORE.h24

Parasole MIAMI / MIAMI sun shade

DESIGN Basaglia + Rota Nodari



DESCRIZIONE / DESCRIPTION

MIAMI è un parasole composto da una robusta struttura lineare in acciaio dal design minimale, portante un ampio telo rettangolare. La copertura, grazie ad apposite staffe, può essere ancorata a tutti i tavoli delle collezioni Ventiquattrore.24. Il tessuto ad alto impatto tecnologico è ignifugo ed ha la capacità di bloccare il 98% dei raggi UV.

MIAMI is a parasol composed of a sturdy linear steel structure and a minimal design, carrying a large rectangular sheet. The cover, thanks to special brackets, can be anchored to all the tables of the Ventiquattrore.24 collections. The high-tech fabric is fireproof and has the ability to block 98% of UV rays.

DESCRIZIONI TECNICHE / TECHNICAL DESCRIPTIONS

Struttura / Structure

Tubolare in acciaio zincato e verniciato con polveri poliestere opache raggrinzanti. Tessuto ombreggiante in polietilene (HDPE).
Galvanized steel tube with matte polyester powder coat colors. Shading fabric made of HDPE.









Fissaggio / Ground-Fixing

Predisposto per essere agganciato a Tavolo H24 e Tavolo picnic H24.
Ready-equipped for attaching to the H24 Table and H24 Picnic table.

Montaggio / Assembly

Componenti semplici da assemblare (RTA).
Components easy to be assembled (RTA).

LISTINO PREZZI / PRICE LIST

Tipologia / Type	Finitura / Finish	Codice articolo / Item Code
	Effetto corten / Corten effect	UT24VL10F86
	RAL 3000 - Rosso / Red	UT24VL10F32
 Struttura	RAL 7032 - Sabbia / Sand	UT24VL10F75
 Structure	RAL 9005 - Nero / Black	UT24VL10F92
	RAL 9003 - Bianco / White	UT24VL10F93
	RAL 7024 - Antracite micaceo / Micaceous anthracite	UT24VL10F74
Accessori / Accessories		
Composizione / Composition	Finitura / Finish	
 Copertura Shade Copertura a maglia in HDPE stabilizzato UV 100% polietilene UV stabilized HDPE mesh shade 100% polyethylene		UT24VL20P74
		UT24VL20P93
	Antracite / Anthracite	
	Bianco / White	

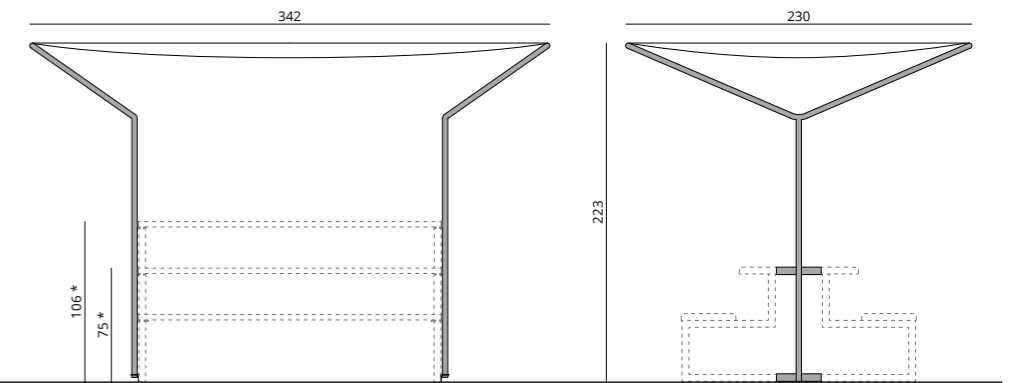

Parasole MIAMI / MIAMI sun shade

9,3 kg *

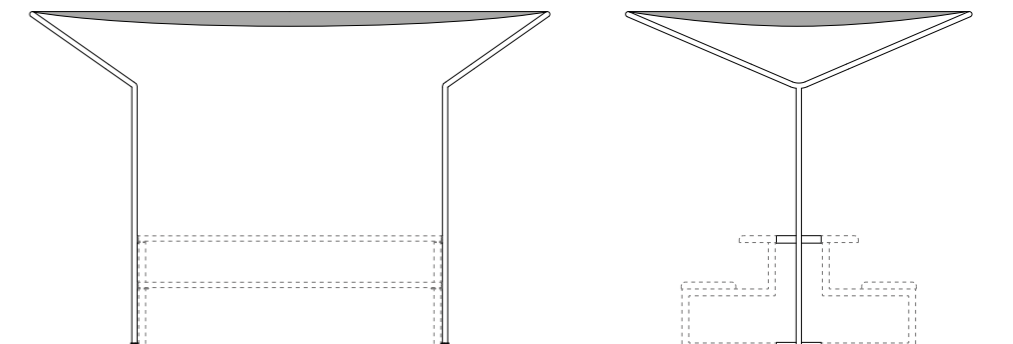

Copertura MIAMI / MIAMI shade

VENTIQUATTRORE.h24

Dondolo / *Swing*

DESIGN Basaglia + Rota Nodari



DESCRIZIONE / DESCRIPTION

Dondolo.H24 contrappone alla solida struttura in acciaio progettata per durare per sempre l'estrema leggerezza dell'insieme. Un arredo per cullarsi tra passato e futuro grazie alla rivisitazione contemporanea di un oggetto della nostra memoria. Le parole chiave del progetto sono relax, confort urbano e outdoor. Ma può trovare giusta collocazione anche in locali indoor, grazie alla versatilità delle finiture, non solo effetto legno ma nelle più moderne combinazioni colore su colore. *Swing.H24 contrasts the solid structure designed to last forever with the extreme lightness of the whole. A piece of furniture to rock yourself between past and future thanks to the contemporary reinterpretation of an object from our memory. The keywords of the project are relaxation, urban comfort, and outdoor. But it can also find its place in indoor spaces, thanks to the versatility of the finishes, not just wood effect but in the most modern tone-on-tone combinations.*

DESCRIZIONI TECNICHE / TECHNICAL DESCRIPTIONS

Struttura / Structure

Tubolare in acciaio zincato a caldo e verniciato con polveri poliestere opache raggrinzanti. Seduta, schienale e top in doghe di alluminio verniciate con polveri poliestere opache raggrinzanti o decorate effetto legno con film sublimatico. *Hot-dip galvanized steel tube with matte polyester powder coat colors. Seat, backrest and table top in aluminum with matte polyester powder coat colors or decorated with heat-transfer film for a wooden effect.*

Fissaggio / Ground-Fixing

Predisposto per il fissaggio a terra con tasselli o per l'aggancio multiplo con piastra d'acciaio. Per l'ancoraggio su superficie rigida si consiglia l'utilizzo di ancoranti M8X90/30 in acciaio inox o zincati. *Ready-equipped for fastening to the ground with bolts or connection with metal plates. For anchoring to a hard surface we recommend using M8X90/30 stainless steel or galvanized anchors.*

Montaggio / Assembly

Componenti semplici da assemblare (RTA).
Components easy to be assembled (RTA).

LISTINO PREZZI / PRICE LIST

	Finitura + Doghe / Finish + Staves	Codice articolo / Item Code
● ●	RAL 7024 - Antracite micaceo / Micaceous anthracite Effetto Frassino / Ash wood effect	UT24PNF7480A06
○ ●	RAL 9003 - Bianco / White Effetto Frassino / Ash wood effect	UT24PNF9380A06
● ●	Effetto corten / Corten effect Effetto Frassino / Ash wood effect	UT24PNF8680A06
● ●	RAL 7024 - Antracite micaceo / Micaceous anthracite Effetto Rovere / Dark oak wood effect	UT24PNF7480A08
○ ●	RAL 9003 - Bianco / White Effetto Rovere / Dark oak wood effect	UT24PNF9380A08
● ●	Effetto corten / Corten effect Effetto Rovere / Dark oak wood effect	UT24PNF8680A08
●	Effetto corten / Corten effect	UT24PNF8680A86
●	RAL 3000 - Rosso / Red	UT24PNF3280A32
●	RAL 7032 - Sabbia / Sand	UT24PNF7580A75
●	RAL 9005 - Nero / Black	UT24PNF9280A92
○	RAL 9003 - Bianco / White	UT24PNF9380A93
●	RAL 7024 - Antracite micaceo / Micaceous anthracite	UT24PNF7480A74

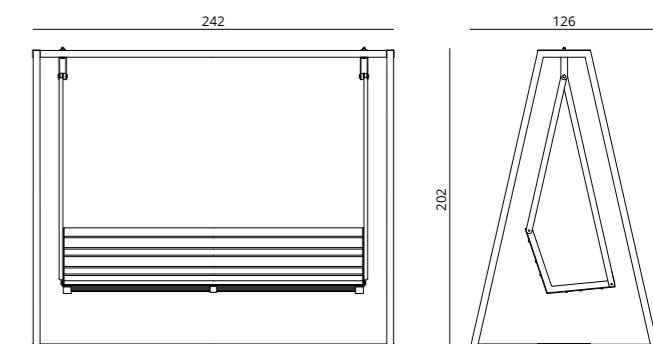

Dondolo / *Swing*

97 kg *

VENTIQUATTRORE.h24

Chaise Longue / Chaise Longue

DESIGN Basaglia + Rota Nodari



DESCRIZIONE / DESCRIPTION

In una parola: esclusiva. La chaise longue H24 non è di certo un pezzo per molti. Un design di alto gusto estetico si unisce al confort frutto di una ricerca scrupolosa della più piacevole ergonomia. Perfetta all'esterno di una villa o di un centro benessere, unita all'accessorio cuscino, per un relax ottimale.
In one word: exclusive. The H24 chaise longue is undoubtedly not for everyone. A design of high aesthetic taste is combined with comfort, the result of a scrupulous search for the most pleasant ergonomics. Perfect outside a villa or a wellness center, combined with the cushion accessory, for optimal relaxation.

DESCRIZIONI TECNICHE / TECHNICAL DESCRIPTIONS

Struttura / Structure

Tubolare in acciaio zincato a caldo e verniciato con polveri poliestere opache raggrinzanti. Seduta, schienale e top in doghe di alluminio verniciate con polveri poliestere opache raggrinzanti o decorate effetto legno con film sublimatico.
Hot-dip galvanized steel tube with matte polyester powder coat colors. Seat, backrest and table top in aluminum with matte polyester powder coat colors or decorated with heat-transfer film for a wooden effect.

Fissaggio / Ground-Fixing

Predisposto per il fissaggio a terra con tasselli o per l'aggancio multiplo con piastra d'acciaio. Per l'ancoraggio su superficie rigida si consiglia l'utilizzo di ancoranti M8X90/30 in acciaio inox o zincati.
Ready-equipped for fastening to the ground with bolts or connection with metal plates. For anchoring to a hard surface we recommend using M8X90/30 stainless steel or galvanized anchors.

Montaggio / Assembly

Componenti semplici da assemblare (RTA).
Components easy to be assembled (RTA).

LISTINO PREZZI / PRICE LIST

Tipologia / Type	Finitura + Doghe / Finish + Staves	Codice articolo / Item Code
	RAL 7024 - Antracite micaceo / Micaceous anthracite Effetto Frassino / Ash wood effect	UT24PNF7470A06
	RAL 9003 - Bianco / White Effetto Frassino / Ash wood effect	UT24PNF9370A06
	Effetto corten / Corten effect Effetto Frassino / Ash wood effect	UT24PNF8670A06
	RAL 7024 - Antracite micaceo / Micaceous anthracite Effetto Rovere / Dark oak wood effect	UT24PNF7470A08
	RAL 9003 - Bianco / White Effetto Rovere / Dark oak wood effect	UT24PNF9370A08
	Effetto corten / Corten effect Effetto Rovere / Dark oak wood effect	UT24PNF8670A08
	Effetto corten / Corten effect	UT24PNF8670A86
	RAL 3000 - Rosso / Red	UT24PNF3270A32
	RAL 7032 - Sabbia / Sand	UT24PNF7570A75
	RAL 9005 - Nero / Black	UT24PNF9270A92
	RAL 9003 - Bianco / White	UT24PNF9370A93
	RAL 7024 - Antracite micaceo / Micaceous anthracite	UT24PNF7470A74

Chaise longue / Chaise longue

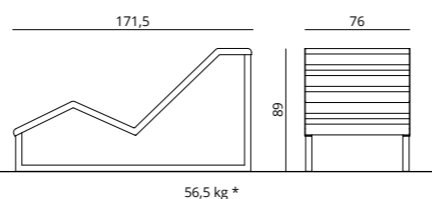

Accessori / Accessories



Cuscino
Cushion

Imbottitura Dryfeel / Dryfeel padding

Rivestimento in similpelle ignifuga | 90% PVC plastificato, 10% Poliammide
Fire retardant simil leather | 90% PVC plastic-coated, 10% Polyamid

UT15CI00D00

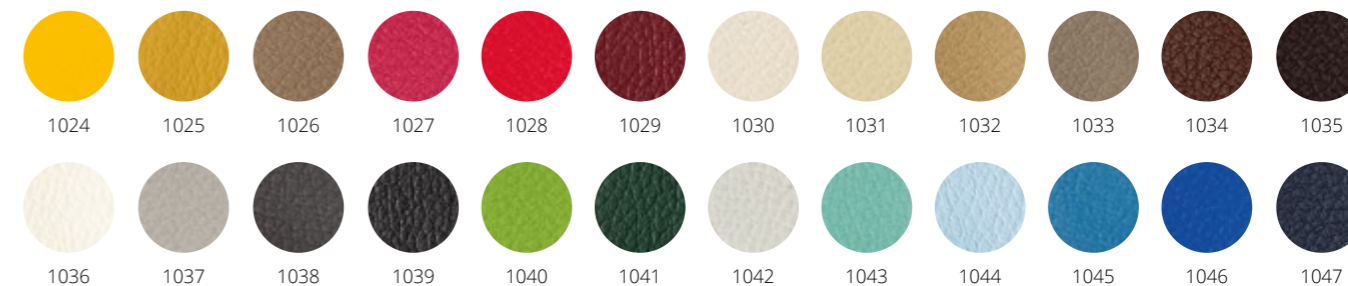

Cuscino / Cushion

1,2 kg *

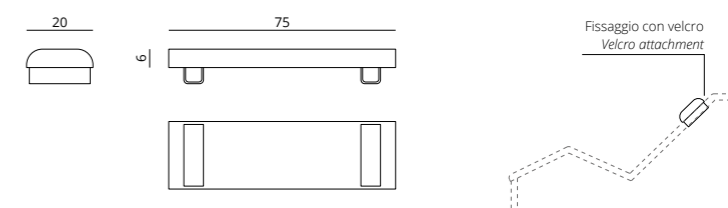

* Imballo escluso / packaging excluded

VENTIQUATTRORE.h24

Cestoni / Big litter bins

DESIGN Basaglia + Rota Nodari



DESCRIZIONE / DESCRIPTION

Non fatevi ingannare dal design di questo cestone, la struttura in acciaio e le doghe di alluminio garantiscono grande robustezza e affidabilità. Un vero e proprio mobile urbano, che impreziosisce ogni spazio pubblico, esaltandone le caratteristiche.
Do not be fooled by the design of this basket, the steel structure and the aluminum slats guarantee great strength and reliability. A real urban piece of furniture, which embellishes any public space, enhancing its characteristics.

DESCRIZIONI TECNICHE / TECHNICAL DESCRIPTIONS

Struttura / Structure

Pareti laterali in doghe di alluminio verniciate con polveri poliestere opache raggrinzanti o decorate effetto legno con film sublimatico. Lamiere in acciaio zincato verniciate con polveri poliestere opache raggrinzanti. Vaso interno in acciaio zincato.
Hot-dip galvanized steel tube with matte polyester powder coat colors or decorated with heat-transfer film for a wooden effect. Metal sheets in galvanized steel with matte polyester powder coat colors. Internal container made of plastic.

Fissaggio / Ground-Fixing

Predisposto per il fissaggio a terra con tasselli o per l'aggancio multiplo con piastra d'acciaio. Per l'ancoraggio su superficie rigida si consiglia l'utilizzo di ancoranti M8X90/30 in acciaio inox o zincati.
Ready-equipped for fastening to the ground with bolts or connection with metal plates. For anchoring to a hard surface we recommend using M8X90/30 stainless steel or galvanized anchors.

Montaggio / Assembly

Il prodotto viene spedito già montato.
Product ships fully assembled.

LISTINO PREZZI / PRICE LIST

Tipologia / Type	Finitura + Doghe / Finish + Staves	Codice articolo / Item Code
Cestone Big litter bin	RAL 7024 - Antracite micaceo / Micaceous anthracite Effetto Frassino / Ash wood effect	UT24CEF7400A06
	RAL 9003 - Bianco / White Effetto Frassino / Ash wood effect	UT24CEF9300A06
	Effetto corten / Corten effect Effetto Frassino / Ash wood effect	UT24CEF8600A06
	RAL 7024 - Antracite micaceo / Micaceous anthracite Effetto Rovere / Dark oak wood effect	UT24CEF7400A08
	RAL 9003 - Bianco / White Effetto Rovere / Dark oak wood effect	UT24CEF9300A08
	Effetto corten / Corten effect Effetto Rovere / Dark oak wood effect	UT24CEF8600A08
	Effetto corten / Corten effect	UT24CEF8600A86
	RAL 3000 - Rosso / Red	UT24CEF3200A32
	RAL 7032 - Sabbia / Sand	UT24CEF7500A75
	RAL 9005 - Nero / Black	UT24CEF9200A92
Cestone accessoriabile Customizable big litter bin	RAL 9003 - Bianco / White	UT24CEF9300A93
	RAL 7024 - Antracite micaceo / Micaceous anthracite	UT24CEF7400A74
	RAL 7024 - Antracite micaceo / Micaceous anthracite Effetto Frassino / Ash wood effect	UT24CEF7402A06
	RAL 9003 - Bianco / White Effetto Frassino / Ash wood effect	UT24CEF9302A06
	Effetto corten / Corten effect Effetto Frassino / Ash wood effect	UT24CEF8602A06
	RAL 7024 - Antracite micaceo / Micaceous anthracite Effetto Rovere / Dark oak wood effect	UT24CEF7402A08
	RAL 9003 - Bianco / White Effetto Rovere / Dark oak wood effect	UT24CEF9302A08
	Effetto corten / Corten effect	UT24CEF8602A86
	Effetto Rovere / Dark oak wood effect	UT24CEF8602A08

* Imballo escluso / packaging excluded

●	Effetto corten / Corten effect	UT24CEF8602A86	
●	RAL 3000 - Rosso / Red	UT24CEF3202A32	
●	Cestone accessoriabile	RAL 7032 - Sabbia / Sand	UT24CEF7502A75
●	Customizable big litter bin	RAL 9005 - Nero / Black	UT24CEF9202A92
●		RAL 9003 - Bianco / White	UT24CEF9302A93
●		RAL 7024 - Antracite micaceo / Micaceous anthracite	UT24CEF7402A74

Accessori (solo per cestone accessoriabile) / Accessories (only for customizable big litter bin)

Tipologia / Type	Grafica / Graphics	Finitura / Finish	Codice articolo / Item Code
● Posacenere Ashtray	/	Acciaio inox Stainless steel	UT24PC10I00
●		Acciaio inox Stainless steel	UTPS60I00
●		Acciaio inox Stainless steel	UTPS61I00
● Etichetta differenziata + etichetta posacenere Recycling label + ashtray label		Acciaio inox Stainless steel	UTPS62I00
●		Acciaio inox Stainless steel	UTPS63I00
●		Acciaio inox Stainless steel	UTPS64I00
●		Acciaio inox Stainless steel	UTPS65I00
●		Acciaio inox Stainless steel	UTPS66I00
● Etichetta differenziata Recycling label		Acciaio inox Stainless steel	UTPS67I00
●		Acciaio inox Stainless steel	UTPS68I00
●		Acciaio inox Stainless steel	UTPS69I00

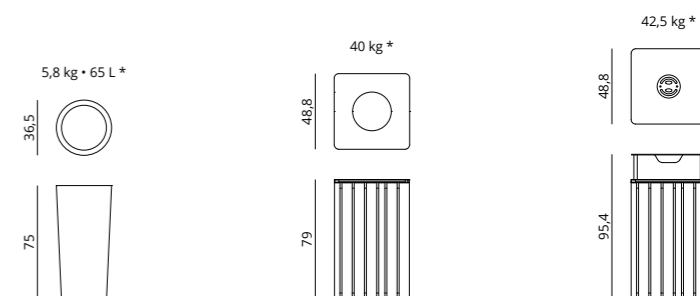

Contenitore interno + cestone + cestone accessoriabile / Inner container + big litter bin + customizable big litter bin

VENTIQUATTRORE.h24

Fioriera / *Decorative Planter*

DESIGN Basaglia + Rota Nodari



DESCRIZIONE / DESCRIPTION

Fioriera decorativa per spazi pubblici, composta da doghe in alluminio sublimate per esaltare i colori e le texture delle piante che andrà a contenere. Un abbraccio tra modernità e natura, nel rispetto delle più stringenti norme ambientali.

Decorative planter for public spaces, made up of sublimated aluminum slats to enhance the colors and textures of the plants it will contain. An embrace between modernity and nature, in compliance with the most stringent environmental standards.

DESCRIZIONI TECNICHE / TECHNICAL DESCRIPTIONS

Struttura / Structure

Pareti laterali in doghe di alluminio verniciate con polveri poliestere opache raggrinzanti o decorate effetto legno con film sublimatico. Lamiere in acciaio zincato e verniciato con polveri poliestere opache raggrinzanti. Vaso interno in plastica.

Hot-dip galvanized steel tube with matte polyester powder coat colors. Side walls in aluminum staves with matte polyester powder coat colors or decorated with heat-transfer film for a wooden effect. Metal sheets in galvanized steel with matte polyester powder coat colors. Internal container made of plastic.

Fissaggio / Ground-Fixing

Predisposto per il fissaggio a terra con tasselli o per l'aggancio multiplo con piastra d'acciaio. Per l'ancoraggio su superficie rigida si consiglia l'utilizzo di ancoranti M8X90/30 in acciaio inox o zincati

Ready-equipped for fastening to the ground with bolts or connection with metal plates. For anchoring to a hard surface we recommend using M8X90/30 stainless steel or galvanized anchors.

Montaggio / Assembly

Componenti semplici da assemblare (RTA).

Components easy to be assembled (RTA).

LISTINO PREZZI / PRICE LIST

Tipologia / Type	Finitura + Doghe / Finish + Staves	Codice articolo / Item Code
Fioriera <i>Decorative planter</i>	RAL 7024 - Antracite micaceo / <i>Micaceous anthracite</i> Effetto Frassino / <i>Ash wood effect</i>	UT24FRF7410A06
	RAL 9003 - Bianco / <i>White</i> Effetto Frassino / <i>Ash wood effect</i>	UT24FRF9310A06
	Effetto corten / <i>Corten effect</i> Effetto Frassino / <i>Ash wood effect</i>	UT24FRF8610A06
	RAL 7024 - Antracite micaceo / <i>Micaceous anthracite</i> Effetto Rovere / <i>Dark oak wood effect</i>	UT24FRF7410A08
	RAL 9003 - Bianco / <i>White</i> Effetto Rovere / <i>Dark oak wood effect</i>	UT24FRF9310A08
	Effetto corten / <i>Corten effect</i> Effetto Rovere / <i>Dark oak wood effect</i>	UT24FRF8610A08
	Effetto corten / <i>Corten effect</i>	UT24FRF8610A86
	RAL 3000 - Rosso / <i>Red</i>	UT24FRF3210A32
	RAL 7032 - Sabbia / <i>Sand</i>	UT24FRF7510A75
	RAL 9005 - Nero / <i>Black</i>	UT24FRF9210A92
	RAL 9003 - Bianco / <i>White</i>	UT24FRF9310A93
	RAL 7024 - Antracite micaceo / <i>Micaceous anthracite</i>	UT24FRF7410A74
	RAL 7024 - Antracite micaceo / <i>Micaceous anthracite</i> Effetto Frassino / <i>Ash wood effect</i>	UT24FRF7420A06
	RAL 9003 - Bianco / <i>White</i> Effetto Frassino / <i>Ash wood effect</i>	UT24FRF9320A06
Effetto corten / <i>Corten effect</i> Effetto Frassino / <i>Ash wood effect</i>	UT24FRF8620A06	
Fioriera Jumbo <i>Jumbo decorative planter</i>	RAL 7024 - Antracite micaceo / <i>Micaceous anthracite</i> Effetto Rovere / <i>Dark oak wood effect</i>	UT24FRF7420A08
	RAL 9003 - Bianco / <i>White</i> Effetto Rovere / <i>Dark oak wood effect</i>	UT24FRF9320A08
	Effetto corten / <i>Corten effect</i> Effetto Rovere / <i>Dark oak wood effect</i>	UT24FRF8620A08

* Imballo escluso / *packaging excluded*



Effetto corten / <i>Corten effect</i>	UT24FRF8620A86
RAL 3000 - Rosso / <i>Red</i>	UT24FRF3220A32
RAL 7032 - Sabbia / <i>Sand</i>	UT24FRF7520A75
RAL 9005 - Nero / <i>Black</i>	UT24FRF9220A92
RAL 9003 - Bianco / <i>White</i>	UT24FRF9320A93
RAL 7024 - Antracite micaceo / <i>Micaceous anthracite</i>	UT24FRF7420A74

Contenitori interni / *Inner containers*

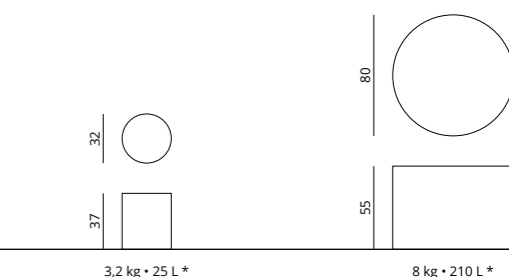

Fioriera + fioriera Jumbo / *Decorative planter + Jumbo decorative planter*

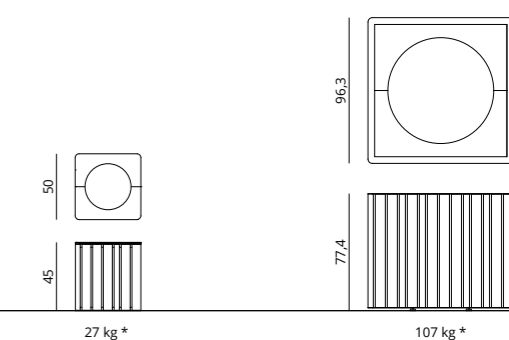

CORTINA.026

Collection

ZEROQUINDICI.015 / Collection 13 - 51

VENTIQUATTRORE.h24 / Collection 52 - 81

CORTINA.026 / Collection 82 - 91

SEMPREVERDE.040 / Collection 92 - 109

CONTRACT / Collection 110 - 123

INFORMAZIONI TECNICHE / Technical information 124 - 133

Installazione a terra / Ground installation

Manutenzione ordinaria / Ordinary maintenance

Certificazioni / Certifications

Montaggio prodotti / Ground installation

F.A.Q / F.A.Q

Condizioni generali di vendita / General sales conditions

CORTINA.026

Panca piana / Flat bench

DESIGN Basaglia + Rota Nodari



DESCRIZIONE / DESCRIPTION

Cortina.026 panca piana ha una linea essenziale, archetipa e dal design intramontabile. Grazie alla certificazione self standing e all'innovativo plus di impilaggio è il prodotto ideale per spazi HORECA come bar, ristoranti, gelaterie, ma ideale anche per l'outdoor urbano grazie alla possibilità di fissaggio a terra tramite piastre di ancoraggio. Un progetto innovativo, disponibile standard in tre misure (180, 120 e 60 cm) per facilitare composizioni modulari e dall'ampia gamma colori di serie. *Cortina.026 flat bench has an essential, archetypal line with a timeless design. Thanks to the self-standing certification and the innovative stacking plus, it is the ideal product for HORECA spaces such as bars, restaurants, ice cream parlors, but also for traditional urban spaces thanks to the possibility of fixing to the ground using metal plates. An innovative project, available standard in three sizes (180, 120 and 60 cm) for easy modular compositions and with a wide range of standard colors.*

DESCRIZIONI TECNICHE / TECHNICAL DESCRIPTIONS

Struttura / Structure

Tubolare in acciaio zincato a caldo e verniciato con polveri poliestere opache raggrinzanti.
Hot-dip galvanized steel tube with matte polyester powder coat colors.

Fissaggio / Ground-Fixing

Necessita di piastra di ancoraggio. Per l'ancoraggio su superficie rigida si consiglia l'utilizzo di ancoranti M8X90/30 in acciaio inox o zincati.
Requires metal anchor plates. For anchoring to a hard surface we recommend using M8X90/30 stainless steel or galvanized anchors.

Montaggio / Assembly

Il prodotto viene spedito già montato.
Product ships fully assembled.

LISTINO PREZZI / PRICE LIST

Tipologia / Type	Finitura / Finish	Codice articolo / Item Code
● Panca piana 60 Flat bench 60	● RAL 1004 - Giallo / Yellow	UBPN01F14
	● RAL 5023 - Azzurro / Light blue	UBPN01F52
	● RAL 3000 - Rosso / Red	UBPN01F32
	● RAL 7032 - Sabbia / Sand	UBPN01F75
	● RAL 9005 - Nero / Black	UBPN01F92
	○ RAL 9003 - Bianco / White	UBPN01F93
● Panca piana 120 Flat bench 120	● RAL 7024 - Antracite micaceo / Micaceous anthracite	UBPN01F74
	● RAL 1004 - Giallo / Yellow	UBPN11F14
	● RAL 5023 - Azzurro / Light blue	UBPN11F52
	● RAL 3000 - Rosso / Red	UBPN11F32
	● RAL 7032 - Sabbia / Sand	UBPN11F75
	● RAL 9005 - Nero / Black	UBPN11F92
● Panca piana 180 Flat bench 180	○ RAL 9003 - Bianco / White	UBPN11F93
	● RAL 7024 - Antracite micaceo / Micaceous anthracite	UBPN11F74
	● RAL 1004 - Giallo / Yellow	UBPN21F14
	● RAL 5023 - Azzurro / Light blue	UBPN21F52
	● RAL 3000 - Rosso / Red	UBPN21F32
	● RAL 7032 - Sabbia / Sand	UBPN21F75
● Panca piana 180 Flat bench 180	● RAL 9005 - Nero / Black	UBPN21F92
	○ RAL 9003 - Bianco / White	UBPN21F93
	● RAL 7024 - Antracite micaceo / Micaceous anthracite	UBPN21F74
	● RAL 1004 - Giallo / Yellow	UBPN21F14

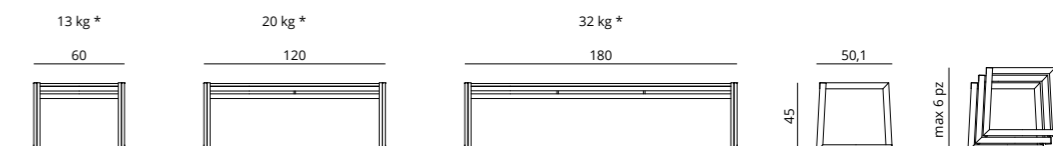

Panca piana 1 posto + 2 posti + 3 posti / 1-seater + 2-seater + 3 seater flat bench

* Imballo escluso / packaging excluded

CORTINA.026

Panca con schienale / *Bench with backrest*

DESIGN Basaglia + Rota Nodari



DESCRIZIONE / DESCRIPTION

La panca con schienale Cortina.026 ha una linea essenziale, archetipa e dal design intramontabile. Grazie alla certificazione self standing e all'innovativo plus di impilaggio è il prodotto ideale per spazi HORECA come bar, ristoranti, gelaterie, ma ideale anche per l'outdoor urbano grazie alla possibilità di fissaggio a terra tramite piastre di ancoraggio. Un progetto innovativo, disponibile standard in tre misure (180, 120 e 60 cm) per facilitare composizioni modulari e dall'ampia gamma colori di serie.

The bench with backrest Cortina.026 has an essential, archetypal line with a timeless design. Thanks to the self-standing certification and the innovative stacking plus, it is the ideal product for HORECA spaces such as bars, restaurants, ice cream parlors, but also for traditional urban spaces thanks to the possibility of fixing to the ground using metal plates. An innovative project, available standard in three sizes (180, 120 and 60 cm) for easy modular compositions and with a wide range of standard colors.

DESCRIZIONI TECNICHE / TECHNICAL DESCRIPTIONS

Struttura / Structure

Tubolare in acciaio zincato a caldo e verniciato con polveri poliestere opache raggrinzanti.
Hot-dip galvanized steel tube with matte polyester powder coat colors.

Fissaggio / Ground-Fixing

Necessita di piastra di ancoraggio. Per l'ancoraggio su superficie rigida si consiglia l'utilizzo di ancoranti M8X90/30 in acciaio inox o zincati.
Requires metal anchor plates. For anchoring to a hard surface we recommend using M8X90/30 stainless steel or galvanized anchors.

Montaggio / Assembly

Il prodotto viene spedito già montato.
Product ships fully assembled.

LISTINO PREZZI / PRICE LIST

Tipologia / Type	Finitura / Finish	Codice articolo / Item Code
● Panca con schienale 60 ● <i>Bench with backrest 60</i>	RAL 1004 - Giallo / Yellow	UBPN03F14
	RAL 5023 - Azzurro / Light blue	UBPN03F52
	RAL 3000 - Rosso / Red	UBPN03F32
	RAL 7032 - Sabbia / Sand	UBPN03F75
	RAL 9005 - Nero / Black	UBPN03F92
	RAL 9003 - Bianco / White	UBPN03F93
● Panca con schienale 120 ● <i>Bench with backrest 120</i>	RAL 7024 - Antracite micaceo / Micaceous anthracite	UBPN03F74
	RAL 1004 - Giallo / Yellow	UBPN13F14
	RAL 5023 - Azzurro / Light blue	UBPN13F52
	RAL 3000 - Rosso / Red	UBPN13F32
	RAL 7032 - Sabbia / Sand	UBPN13F75
	RAL 9005 - Nero / Black	UBPN13F92
● Panca con schienale 180 ● <i>Bench with backrest 180</i>	RAL 9003 - Bianco / White	UBPN13F93
	RAL 7024 - Antracite micaceo / Micaceous anthracite	UBPN13F74
	RAL 1004 - Giallo / Yellow	UBPN23F14
	RAL 5023 - Azzurro / Light blue	UBPN23F52
	RAL 3000 - Rosso / Red	UBPN23F32
	RAL 7032 - Sabbia / Sand	UBPN23F75
● Panca con schienale 180 ● <i>Bench with backrest 180</i>	RAL 9005 - Nero / Black	UBPN23F92
	RAL 9003 - Bianco / White	UBPN23F93
	RAL 7024 - Antracite micaceo / Micaceous anthracite	UBPN23F74

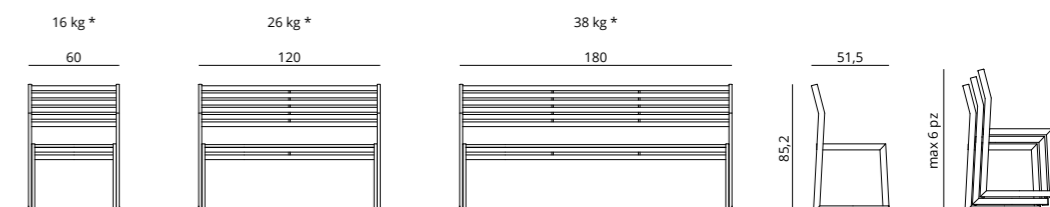

Panca con schienale 1 posto + 2 posti + 3 posti / 1-seater + 2-seater + 3-seater bench with backrest

CORTINA.026

Tavolo / Table

DESIGN Basaglia + Rota Nodari



DESCRIZIONE / DESCRIPTION

Il concept essenziale di questo tavolo impilabile viene esaltato dalla struttura leggera ma affidabile, in un binomio di classico e moderno frutto di un'attenta progettazione di linee e di fruibilità. Un prodotto versatile e in grado di adattarsi elegantemente ad ogni esigenza, da banco scolastico a tavolo urbano. *The essential concept of this stackable table is enhanced by the light but reliable structure, in a combination of classic and modern, the result of a careful design of lines and usability. A versatile product able to elegantly adapt to every need, from school desk to urban table.*

DESCRIZIONI TECNICHE / TECHNICAL DESCRIPTIONS

Struttura / Structure

Tubolare in acciaio zincato a caldo e verniciato con polveri poliestere opache raggrinzanti. Top in alluminio verniciato con polveri poliestere raggrinzanti. *Hot-dip galvanized steel tube with matte polyester powder coat colors. Aluminum top with matte polyester powder coat colors.*

Fissaggio / Ground-Fixing

Necessita di piastra di ancoraggio. Per l'ancoraggio su superficie rigida si consiglia l'utilizzo di ancoranti M8X90/30 in acciaio inox o zincati. *Requires metal anchor plates. For anchoring to a hard surface we recommend using M8X90/30 stainless steel or galvanized anchors.*

Montaggio / Assembly

Il prodotto viene spedito già montato. *Product ships fully assembled.*

LISTINO PREZZI / PRICE LIST

Tipologia / Type	Finitura / Finish	Codice articolo / Item Code
Tavolo monoposto 60x60 Single-seater table 60x60	RAL 1004 - Giallo / Yellow	UBFI11F14 (x1) UBTO11F14 (x1)
	RAL 5023 - Azzurro / Light blue	UBFI11F52 (x1) UBTO11F52 (x1)
	RAL 3000 - Rosso / Red	UBFI11F32 (x1) UBTO11F32 (x1)
	RAL 7032 - Sabbia / Sand	UBFI11F75 (x1) UBTO11F75 (x1)
	RAL 9005 - Nero / Black	UBFI11F92 (x1) UBTO11F92 (x1)
	RAL 9003 - Bianco / White	UBFI11F93 (x1) UBTO11F93 (x1)
Tavolo 60x72,4 Table 60x72,4	RAL 7024 - Antracite micaceo / Micaceous anthracite	UBFI11F74 (x1) UBTO11F74 (x1)
	RAL 1004 - Giallo / Yellow	UBFI11F14 (x1) UBTO10A14 (x1)
	RAL 5023 - Azzurro / Light blue	UBFI11F52 (x1) UBTO10A52 (x1)
	RAL 3000 - Rosso / Red	UBFI11F32 (x1) UBTO10A32 (x1)
	RAL 7032 - Sabbia / Sand	UBFI11F75 (x1) UBTO10A75 (x1)
	RAL 9005 - Nero / Black	UBFI11F92 (x1) UBTO10A92 (x1)
Tavolo 120x72,4 Table 120x72,4	RAL 9003 - Bianco / White	UBFI11F93 (x1) UBTO10A93 (x1)
	RAL 7024 - Antracite micaceo / Micaceous anthracite	UBFI11F74 (x1) UBTO10A74 (x1)
	RAL 1004 - Giallo / Yellow	UBFI11F14 (x1) UBTO20A14 (x1)
	RAL 5023 - Azzurro / Light blue	UBFI11F52 (x1) UBTO20A52 (x1)
	RAL 3000 - Rosso / Red	UBFI11F32 (x1) UBTO20A32 (x1)

* Imballo escluso / packaging excluded

Tavolo 120x72,4 Table 120x72,4	RAL 7032 - Sabbia / Sand	UBFI11F75 (x1) UBTO20A75 (x1)
	RAL 9005 - Nero / Black	UBFI11F92 (x1) UBTO20A92 (x1)
	RAL 9003 - Bianco / White	UBFI11F93 (x1) UBTO20A93 (x1)
Tavolo 180x72,4 Table 180x72,4	RAL 7024 - Antracite micaceo / Micaceous anthracite	UBFI11F74 (x1) UBTO20A74 (x1)
	RAL 1004 - Giallo / Yellow	UBFI11F14 (x1) UBTO30A14 (x1)
	RAL 5023 - Azzurro / Light blue	UBFI11F52 (x1) UBTO30A52 (x1)
	RAL 3000 - Rosso / Red	UBFI11F32 (x1) UBTO30A32 (x1)
	RAL 7032 - Sabbia / Sand	UBFI11F75 (x1) UBTO30A75 (x1)
	RAL 9005 - Nero / Black	UBFI11F92 (x1) UBTO30A92 (x1)
Tavolo 180x72,4 Table 180x72,4	RAL 9003 - Bianco / White	UBFI11F93 (x1) UBTO30A93 (x1)
	RAL 7024 - Antracite micaceo / Micaceous anthracite	UBFI11F74 (x1) UBTO30A74 (x1)

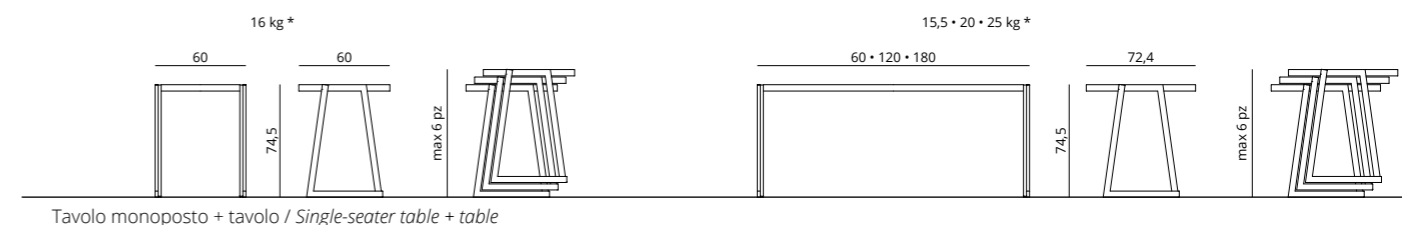

Tavolo monoposto + tavolo / Single-seater table + table

CORTINA.026

Accessori . Panche + tavolo / **Accessories** . Benches + table

Tipologia / Type

Piastre / Brackets

-
- Coppia di piastre di ancoraggio a terra
- Pair of brackets for ground fixing
-
-
- A
-
-

Finitura / Finish

Codice articolo / Item Code

RAL 1004 - Giallo / Yellow	UTAG00F14 (x2)
RAL 5023 - Azzurro / Light blue	UTAG00F52 (x2)
RAL 3000 - Rosso / Red	UTAG00F32 (x2)
RAL 7032 - Sabbia / Sand	UTAG00F75 (x2)
RAL 9005 - Nero / Black	UTAG00F92 (x2)
RAL 9003 - Bianco / White	UTAG00F93 (x2)
RAL 7024 - Antracite micaceo / Micaceous anthracite	UTAG00F74 (x2)

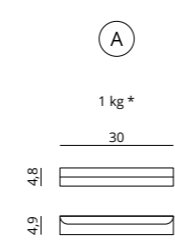
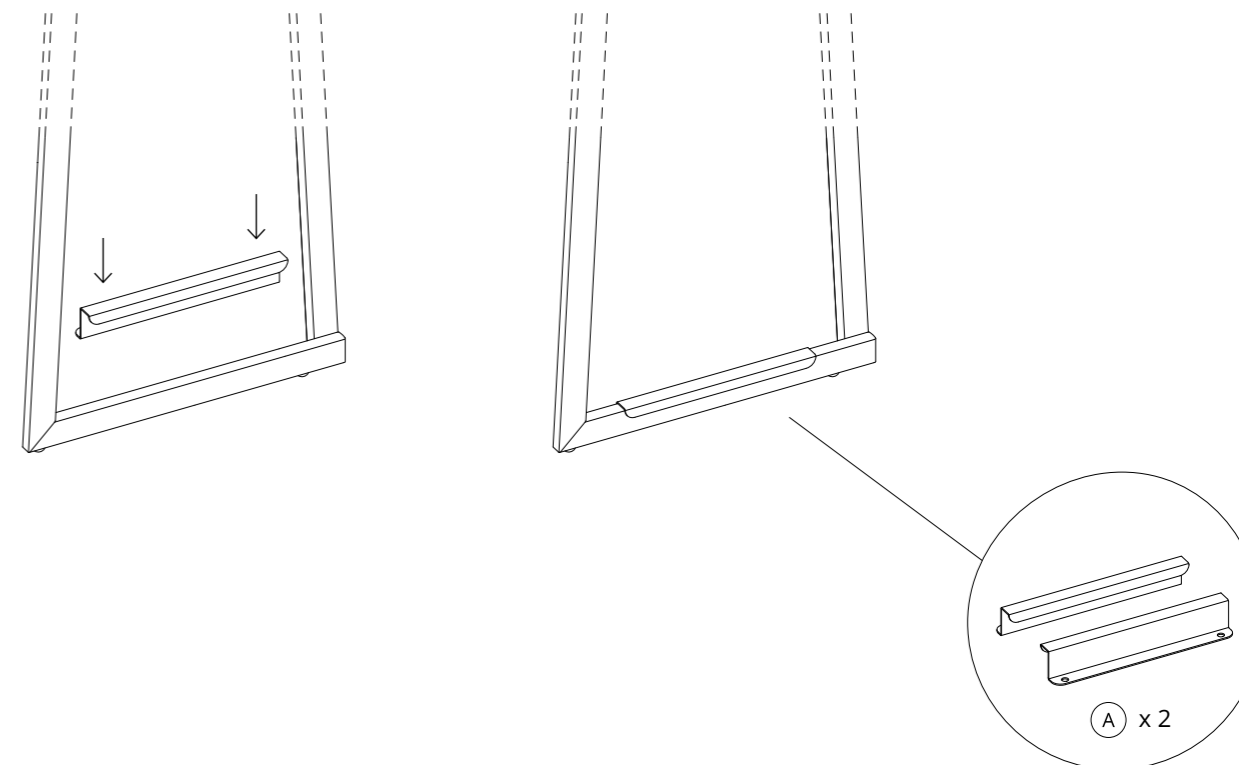

Piastre / Brackets

CORTINA.026

Cestoni / Big litter bins

DESIGN Basaglia + Rota Nodari



DESCRIZIONE / DESCRIPTION

La funzionalità si veste di nuovi colori. Cestone dal design deciso e distintivo accompagna l'intera collezione senza incertezze. Nella versione con coperchio disponibili accessori posacenere e targhette per la raccolta differenziata. Versione light per esigenze di leggerezza. Struttura in tubi metallici trattati con zincatura a caldo e verniciata in polveri poliesteri. Predisposto per fissaggio a terra con tasselli.
Functionality takes on new colors. Basket with a strong and distinctive design who accompanies the entire collection without hesitation. The high lid version could be mounted with accessories like ashtray and plates for separate waste collection. Light version available for lightness needs.

DESCRIZIONI TECNICHE / TECHNICAL DESCRIPTIONS

Struttura / Structure

Tubolare in acciaio zincato a caldo e verniciato con polveri poliesteri opache raggrinzanti. Coperchio e contenitore interno in acciaio zincato e verniciato con polveri poliesteri opache raggrinzanti.
Hot-dip galvanized steel tube with matte polyester powder coat colors. Cover and interbal bin in galvanized steel with matte polyester powder coat colors.

Fissaggio / Ground-Fixing

Predisposto per il fissaggio a terra con tasselli o per l'aggancio multiplo con piastra d'acciaio. Per l'ancoraggio su superficie rigida si consiglia l'utilizzo di ancoranti M8X90/30 in acciaio inox o zincati.
Ready-equipped for fastening to the ground with bolts or connection with metal plates. For anchoring to a hard surface we recommend using M8X90/30 stainless steel or galvanized anchors.

Montaggio / Assembly

Il prodotto viene spedito già montato.
Product ships fully assembled.

LISTINO PREZZI / PRICE LIST

Tipologia / Type	Finitura / Finish	Codice articolo / Item Code
Cestone	RAL 1004 - Giallo / Yellow	UBCE01F14
Cestone	RAL 5023 - Azzurro / Light blue	UBCE01F52
Cestone	RAL 3000 - Rosso / Red	UBCE01F32
Cestone	RAL 7032 - Sabbia / Sand	UBCE01F75
Cestone	RAL 9005 - Nero / Black	UBCE01F92
Cestone	RAL 9003 - Bianco / White	UBCE01F93
Cestone	RAL 7024 - Antracite micaceo / Micaceous anthracite	UBCE01F74
Cestone accessoriabile	RAL 1004 - Giallo / Yellow	UBCE11F14
Cestone accessoriabile	RAL 5023 - Azzurro / Light blue	UBCE11F52
Cestone accessoriabile	RAL 3000 - Rosso / Red	UBCE11F32
Cestone accessoriabile	RAL 7032 - Sabbia / Sand	UBCE11F75
Cestone accessoriabile	RAL 9005 - Nero / Black	UBCE11F92
Cestone accessoriabile	RAL 9003 - Bianco / White	UBCE11F93
Cestone accessoriabile	RAL 7024 - Antracite micaceo / Micaceous anthracite	UBCE11F74

Accessori (solo per cestone accessoriabile) / Accessories (only for customizable big litter bin)

Tipologia / Type	Grafica / Graphics	Finitura / Finish	Codice articolo / Item Code
Posacenere Ashtray		Acciaio inox Stainless steel	UT24PC10I00
Etichetta differenziata + etichetta posacenere Recycling label + ashtray label		Acciaio inox Stainless steel	UTPS60I00
Etichetta differenziata Recycling label		Acciaio inox Stainless steel	UTPS61I00

* Imballo escluso / packaging excluded

	Etichetta differenziata + etichetta posacenere Recycling label + ashtray label	Acciaio inox Stainless steel	UTPS62I00
		Acciaio inox Stainless steel	UTPS63I00
		Acciaio inox Stainless steel	UTPS64I00
		Acciaio inox Stainless steel	UTPS65I00
		Acciaio inox Stainless steel	UTPS66I00
	Etichetta differenziata Recycling label	Acciaio inox Stainless steel	UTPS67I00
		Acciaio inox Stainless steel	UTPS68I00
		Acciaio inox Stainless steel	UTPS69I00

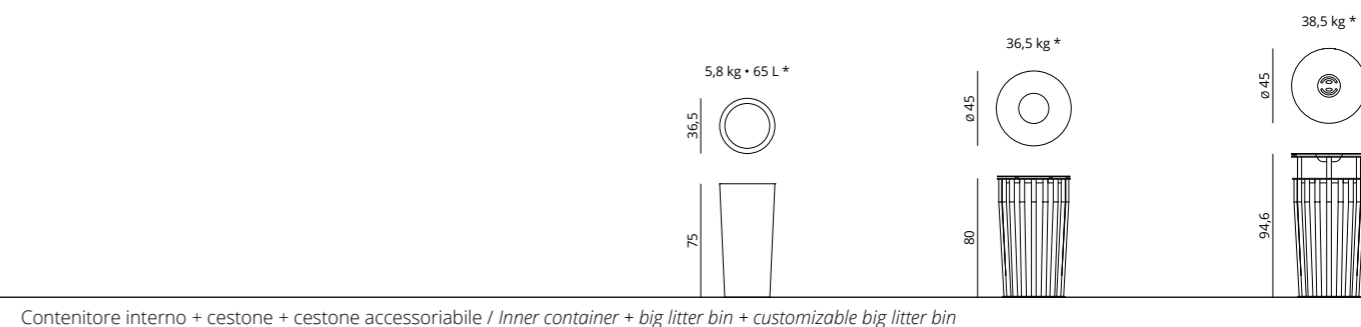

SEMPREVERDE.040

Panca piana - Base in cemento / *Flat bench - Concrete base*

DESIGN Basaglia + Rota Nodari



DESCRIZIONE / DESCRIPTION

Una seduta lineare, leggera e al tempo stesso altamente sofisticata.

Due basi: in cemento per evitare il fissaggio sul terreno, in metallo con la predisposizione per il fissaggio a terra con tasselli.

A linear, lightweight yet highly sophisticated seat.

Two bases: concrete to avoid fixing on the ground, metal with provision for fixing on the ground with dowels.

DESCRIZIONI TECNICHE / TECHNICAL DESCRIPTIONS

Struttura / Structure

Basi in cemento trattate con finitura Finisol SF100. Seduta e schienale in doghe di alluminio verniciate con polveri poliestere opache raggrinzanti o decorate effetto legno con film sublimatico. Oppure seduta in pietra sinterizzata 100% naturale (Lapitec®) supportata da telaio in acciaio zincato. *Concrete bases treated with Finisol SF100 finish. Seat and backrest in aluminum slats with matte polyester powder coat colors or decorated with heat-transfer film for a wooden effect. Or seat made in 100% natural sintered stone (Lapitec®).*

Montaggio / Assembly

Componenti semplici da assemblare (RTA).

Components easy to be assembled (RTA)

LISTINO PREZZI / PRICE LIST

Tipologia / Type	Finitura / Finish	Codice articolo / Item Code
 Panca piana - seduta Lapitec® <i>Flat bench with Lapitec® seat.</i>	Seduta in Lapitec® Vesuvio Grigio Cemento / <i>Lapitec® Vesuvio Grey Cement Seat</i> Basi in cemento con finitura Finisol SF100 / <i>Concrete bases with Finisol SF100 finish</i> Telaio bianco - RAL 9003 / <i>White frame - RAL 9003</i>	SVTF1093C70 (x1) SVBA00C93 (x2)
 Panca piana - seduta doghe <i>Flat bench with slatted seat</i>	Doghe effetto frassino / <i>Ash effect slats</i> Basi in cemento con finitura Finisol SF100 / <i>Concrete bases with Finisol SF100 finish</i> Telaio bianco - RAL 9003 / <i>White frame - RAL 9003</i>	SVDG0093A06 (x1) SVBA00C93 (x2)
 Panca piana - seduta doghe <i>Flat bench with slatted seat</i>	Doghe effetto rovere / <i>Oak effect slats</i> Basi in cemento con finitura Finisol SF100 / <i>Concrete bases with Finisol SF100 finish</i> Telaio bianco - RAL 9003 / <i>White frame - RAL 9003</i>	SVDG0093A08 (x1) SVBA00C93 (x2)
	Doghe bianche - RAL 9003 / <i>White slats - RAL 9003</i> Basi in cemento con finitura Finisol SF100 / <i>Concrete bases with Finisol SF100 finish</i> Telaio bianco - RAL 9003 / <i>White frame - RAL 9003</i>	SVDG0093A93 (x1) SVBA00C93 (x2)
 Panca piana - seduta Lapitec® <i>Flat bench with Lapitec® seat.</i>	Seduta in Lapitec® Vesuvio Grigio Cemento / <i>Lapitec® Vesuvio Grey Cement Seat</i> Basi in cemento con finitura Finisol SF100 / <i>Concrete bases with Finisol SF100 finish</i> Telaio antracite - RAL 7024 / <i>Anthracite frame - RAL 7024</i>	SVTF1074C70 (x1) SVBA00C74 (x2)



Panca piana - seduta doghe
Flat bench with slatted seat

Doghe effetto frassino / *Ash effect slats*

Basi in cemento con finitura Finisol SF100 / *Concrete bases with Finisol SF100 finish*
 Telaio antracite - RAL 7024 / *Anthracite frame - RAL 7024*

SVDG0074A06 (x1)
 SVBA00C74 (x2)



Doghe effetto rovere / *Oak effect slats*

Basi in cemento con finitura Finisol SF100 / *Concrete bases with Finisol SF100 finish*
 Telaio antracite - RAL 7024 / *Anthracite frame - RAL 7024*

SVDG0074A08 (x1)
 SVBA00C74 (x2)



Doghe antracite - RAL 7024 / *Anthracite slats - RAL 7024*

Basi in cemento con finitura Finisol SF100 / *Concrete bases with Finisol SF100 finish*
 Telaio antracite - RAL 7024 / *Anthracite frame - RAL 7024*

SVDG0074A74 (x1)
 SVBA00C74 (x2)

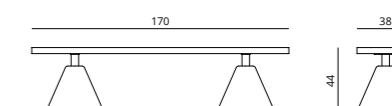

Panca piana - base in cemento / *Flat bench - concrete base*

SEMPREVERDE.040

Panca piana con schienale - Base in cemento /
Flat bench with backrest - Concrete base

DESIGN Basaglia + Rota Nodari



DESCRIZIONE / DESCRIPTION

Un prodotto che caratterizza senza prevaricare. E' possibile creare sedute ibride pietra/doghe in alluminio. la collezione di sedute Sempreverde.040 offre al progettista l'opportunità di esprimere la propria creatività attraverso una vasta gamma di composizioni, la versatilità è il tratto distintivo predominante di questa collezione.

A product that characterizes without overpowering. It is possible to create hybrid stone/aluminum seating. The Sempreverde.040 seating collection offers designers the opportunity to express their creativity through a wide range of compositions. Versatility is the predominant hallmark of this collection.

DESCRIZIONI TECNICHE / TECHNICAL DESCRIPTIONS

Struttura / Structure

Basi in cemento trattate con finitura Finisol SF100. Seduta e schienale in doghe di alluminio verniciate con polveri poliestere opache raggrinzanti o decorate effetto legno con film sublimatico. Oppure seduta in pietra sinterizzata 100% naturale (Lapitec®) supportata da telaio in acciaio zincato. Concrete bases treated with Finisol SF100 finish. Seat and backrest in aluminum staves with matte polyester powder coat colors or decorated with heat-transfer film for a wooden effect. Or seat made in 100% natural sintered stone (Lapitec®)

Montaggio / Assembly

Componenti semplici da assemblare (RTA).
Components easy to be assembled (RTA)

LISTINO PREZZI / PRICE LIST

Tipologia / Type	Finitura / Finish	Codice articolo / Item Code	
● ○	Seduta doghe effetto frassino / Ash effect slatted seat Basi in cemento con finitura Finisol SF100 / Concrete bases with Finisol SF100 finish Braccioli + Telaio bianco - RAL 9003 / Armrests + White frame - RAL 9003 Schienale doghe effetto frassino / Backrest Ash effect slats	SVDG0093A06 (x1) SVBA00C93 (x2) SVBR10F93 (x1) SVBR20F93 (x1) SVDG1093A06 (x1)	
	● ○	Seduta doghe effetto rovere / Oak effect slatted seat Basi in cemento con finitura Finisol SF100 / Concrete bases with Finisol SF100 finish Braccioli + Telaio bianco - RAL 9003 / Armrests + White frame - RAL 9003 Schienale doghe effetto rovere / Backrest Oak effect slats	SVDG0093A08 (x1) SVBA00C93 (x2) SVBR10F93 (x1) SVBR20F93 (x1) SVDG1093A08 (x1)
		○	Seduta doghe bianche - RAL 9003 / White slatted seat - RAL 9003 Basi in cemento con finitura Finisol SF100 / Concrete bases with Finisol SF100 finish Braccioli + Telaio bianco - RAL 9003 / Armrests + White frame - RAL 9003 Schienale doghe bianche - RAL 9003 / Backrest white slats - RAL 9003
● ●	Panca piana con schienale - doghe / Flat bench with backrest - slats	Seduta doghe effetto frassino / Ash effect slatted seat Basi in cemento con finitura Finisol SF100 / Concrete bases with Finisol SF100 finish Braccioli + Telaio antracite - RAL 7024 / Armrests + Anthracite frame - RAL 7024 Schienale doghe effetto frassino / Backrest Ash effect slats	SVDG0074A06 (x1) SVBA00C74 (x2) SVBR10F74 (x1) SVBR20F74 (x1) SVDG1074A06 (x1)
		Seduta doghe effetto rovere / Oak effect slatted seat Basi in cemento con finitura Finisol SF100 / Concrete bases with Finisol SF100 finish Braccioli + Telaio antracite - RAL 7024 / Armrests + Anthracite frame - RAL 7024 Schienale doghe effetto rovere / Backrest Oak effect slats	SVDG0074A08 (x1) SVBA00C74 (x2) SVBR10F74 (x1) SVBR20F74 (x1) SVDG1074A08 (x1)

●	Panca piana con schienale - doghe / Flat bench with backrest - slats	Seduta doghe antracite - RAL 7024 / Anthracite slatted seat - RAL 7024 Basi in cemento con finitura Finisol SF100 / Concrete bases with Finisol SF100 finish Braccioli + Telaio antracite - RAL 7024 / Armrests + Anthracite frame - RAL 7024 Schienale doghe antracite - RAL 7024 / Backrest Anthracite slats - RAL 7024	SVDG0074A74 (x1) SVBA00C74 (x2) SVBR10F74 (x1) SVBR20F74 (x1) SVDG1074A74 (x1)
		Seduta in Lapitec® Vesuvio Grigio Cemento / Lapitec® Vesuvio Grey Cement Seat Basi in cemento con finitura Finisol SF100 / Concrete bases with Finisol SF100 finish Braccioli + Telaio bianco - RAL 9003 / Armrests + White frame - RAL 9003 Schienale doghe effetto frassino / Backrest Ash effect slats	SVTF1093C70 (x1) SVBA00C93 (x2) SVBR10F93 (x1) SVBR20F93 (x1) SVDG1093A06 (x1)
● ● ○	Panca piana con schienale - doghe + Lapitec® / Flat bench with backrest - slats + Lapitec®	Seduta in Lapitec® Vesuvio Grigio Cemento / Lapitec® Vesuvio Grey Cement Seat Basi in cemento con finitura Finisol SF100 / Concrete bases with Finisol SF100 finish Braccioli + Telaio bianco - RAL 9003 / Armrests + White frame - RAL 9003 Schienale doghe effetto rovere / Backrest Oak effect slats	SVTF1093C70 (x1) SVBA00C93 (x2) SVBR10F93 (x1) SVBR20F93 (x1) SVDG1093A08 (x1)
		Seduta in Lapitec® Vesuvio Grigio Cemento / Lapitec® Vesuvio Grey Cement Seat Basi in cemento con finitura Finisol SF100 / Concrete bases with Finisol SF100 finish Braccioli + Telaio bianco - RAL 9003 / Armrests + White frame - RAL 9003 Schienale doghe bianche - RAL 9003 / Backrest white slats - RAL 9003	SVTF1093C70 (x1) SVBA00C93 (x2) SVBR10F93 (x1) SVBR20F93 (x1) SVDG1093A93 (x1)
● ● ●	Panca piana con schienale - doghe + Lapitec® / Flat bench with backrest - slats + Lapitec®	Seduta in Lapitec® Vesuvio Grigio Cemento / Lapitec® Vesuvio Grey Cement Seat Basi in cemento con finitura Finisol SF100 / Concrete bases with Finisol SF100 finish Braccioli + Telaio antracite - RAL 7024 / Armrests + Anthracite frame - RAL 7024 Schienale doghe effetto frassino / Backrest Ash effect slats	SVTF1074C70 (x1) SVBA00C74 (x2) SVBR10F74 (x1) SVBR20F74 (x1) SVDG1074A06 (x1)
		Seduta in Lapitec® Vesuvio Grigio Cemento / Lapitec® Vesuvio Grey Cement Seat Basi in cemento con finitura Finisol SF100 / Concrete bases with Finisol SF100 finish Braccioli + Telaio antracite - RAL 7024 / Armrests + Anthracite frame - RAL 7024 Schienale doghe effetto rovere / Backrest Oak effect slats	SVTF1074C70 (x1) SVBA00C74 (x2) SVBR10F74 (x1) SVBR20F74 (x1) SVDG1074A08 (x1)
● ●	Panca piana con schienale - doghe + Lapitec® / Flat bench with backrest - slats + Lapitec®	Seduta in Lapitec® Vesuvio Grigio Cemento / Lapitec® Vesuvio Grey Cement Seat Basi in cemento con finitura Finisol SF100 / Concrete bases with Finisol SF100 finish Braccioli + Telaio antracite - RAL 7024 / Armrests + Anthracite frame - RAL 7024 Schienale doghe antracite - RAL 7024 / Backrest Anthracite slats - RAL 7024	SVTF1074C70 (x1) SVBA00C74 (x2) SVBR10F74 (x1) SVBR20F74 (x1) SVDG1074A06 (x1)
		Seduta in Lapitec® Vesuvio Grigio Cemento / Lapitec® Vesuvio Grey Cement Seat Basi in cemento con finitura Finisol SF100 / Concrete bases with Finisol SF100 finish Braccioli + Telaio antracite - RAL 7024 / Armrests + Anthracite frame - RAL 7024 Schienale doghe antracite - RAL 7024 / Backrest Anthracite slats - RAL 7024	SVTF1074C70 (x1) SVBA00C74 (x2) SVBR10F74 (x1) SVBR20F74 (x1) SVDG1074A06 (x1)

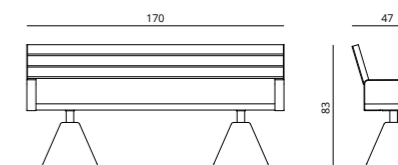

Panca piana con schienale - base in cemento / Flat bench with backrest - concrete base

SEMPREVERDE.040

Panca piana curva - Base in cemento / *Curved flat bench - Concrete base*

DESIGN Basaglia + Rota Nodari



DESCRIZIONE / DESCRIPTION

Linee sinuose, morbide e pulite caratterizzano la versione curva della panca piana. Sono necessarie quattro panchine per formare un cerchio.
Sinuous, soft and clean lines characterize the curved version of the flat bench. Four benches are required to form a circle.

DESCRIZIONI TECNICHE / TECHNICAL DESCRIPTIONS

Struttura / Structure

Basi in cemento trattate con finitura Finisol SF100. Seduta in pietra sinterizzata 100% naturale (Lapitec®) supportata da telaio in acciaio zincato.
*Concrete bases treated with Finisol SF100 finish.
Seat made in 100% natural sintered stone (Lapitec®)*

Montaggio / Assembly

Componenti semplici da assemblare (RTA).
Components easy to be assembled (RTA)

LISTINO PREZZI / PRICE LIST

Tipologia / Type	Finitura / Finish	Codice articolo / Item Code
 Panca piana curva - seduta Lapitec® <i>Curved flat bench - Lapitec® seat.</i>	Seduta in Lapitec® Vesuvio Grigio Cemento / <i>Lapitec® Vesuvio Grey Cement Seat</i> Basi in cemento con finitura Finisol SF100 / <i>Concrete bases with Finisol SF100 finish</i> Telaio bianco - RAL 9003 / <i>White frame - RAL 9003</i>	SVTF0093C70 (x1) SVBA00C93 (x2)
 Panca piana - seduta Lapitec® - fianco basso <i>Flat bench with Lapitec® seat - low side</i>	Seduta in Lapitec® Vesuvio Grigio Cemento / <i>Lapitec® Vesuvio Grey Cement Seat</i> Basi in cemento con finitura Finisol SF100 / <i>Concrete bases with Finisol SF100 finish</i> Telaio antracite - RAL 7024 / <i>Anthracite frame - RAL 7024</i>	SVTF0074C70 (x1) SVBA00C74 (x2)

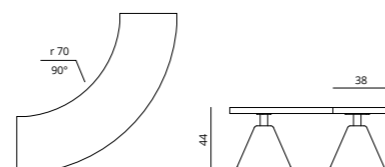

Panca piana curva - base in cemento / *Curved flat bench - concrete base*

* Imballo escluso / *packaging excluded*

SEMPREVERDE.040

Panca piana - Base in metallo / *Flat bench - Metal base*

DESIGN Basaglia + Rota Nodari



DESCRIZIONE / DESCRIPTION

Una seduta lineare, leggera e al tempo stesso altamente sofisticata.
Due basi: in cemento per evitare il fissaggio sul terreno, in metallo con la predisposizione per il fissaggio a terra con tasselli.
*A linear, lightweight yet highly sophisticated seat.
Two bases: concrete to avoid fixing on the ground, metal with provision for fixing on the ground with dowels.*

DESCRIZIONI TECNICHE / TECHNICAL DESCRIPTIONS

Struttura / Structure

Piatto in acciaio zincato a caldo e verniciato con polveri poliestere opache raggrinzanti.
Seduta e schienale in doghe di alluminio verniciate con polveri poliestere opache raggrinzanti o decorate effetto legno con film sublimatico.
Oppure seduta in pietra sinterizzata 100% naturale (Lapitec®) supportata da telaio in acciaio zincato.
*Hot-dip galvanized metal plate with matte polyester powder coat colors.
Seat and backrest in aluminum slats with matte polyester powder coat colors or decorated with heat-transfer film for a wooden effect.
Or seat made in 100% natural sintered stone (Lapitec®)*

Fissaggio / Fastening

Predisposta per il fissaggio a terra con tasselli.
Per l'ancoraggio su superficie rigida si consiglia l'utilizzo di ancoranti M8X90/30 in acciaio inox o zincati.
*Prepared for ground fastening with dowels.
For anchoring on a rigid surface, we the use of M8X90/30 stainless steel or galvanized anchors is recommended.*

Montaggio / Assembly

Componenti semplici da assemblare (RTA).
Components easy to be assembled (RTA)

Nota bene / Please note

Per garantire un'adeguata stabilità del prodotto è obbligatorio fissarlo a terra o connetterlo con piastre di giunzione.
To guarantee adequate stability of the product it is mandatory to fix it to the ground or connect wit metal plate.

LISTINO PREZZI / PRICE LIST

Tipologia / Type	Finitura / Finish	Codice articolo / Item Code
 Panca piana - seduta Lapitec® - fianco basso <i>Flat bench with Lapitec® seat - low side</i>	Seduta in Lapitec® Vesuvio Grigio Cemento / <i>Lapitec® Vesuvio Grey Cement Seat</i> Fianco basso bianco - RAL 9003 / <i>Low side white - RAL 9003</i> Telaio bianco - RAL 9003 / <i>White frame - RAL 9003</i>	SVTF1093C70 (x1) SVFI30F93 (x2)
 Panca piana - seduta doghe - fianco basso <i>Flat bench with slatted seat - low side</i>	Doghe effetto frassino / <i>Ash effect slats</i> Fianco basso bianco - RAL 9003 / <i>Low side white - RAL 9003</i> Telaio bianco - RAL 9003 / <i>White frame - RAL 9003</i>	SVDG0093A06 (x1) SVFI30F93 (x2)
 Panca piana - seduta doghe - fianco basso <i>Flat bench with slatted seat - low side</i>	Doghe effetto rovere / <i>Oak effect slats</i> Fianco basso bianco - RAL 9003 / <i>Low side white - RAL 9003</i> Telaio bianco - RAL 9003 / <i>White frame - RAL 9003</i>	SVDG0093A08 (x1) SVFI30F93 (x2)
 Panca piana - seduta doghe bianche - fianco basso <i>Flat bench with white slatted seat - low side</i>	Doghe bianche - RAL 9003 / <i>White slats - RAL 9003</i> Fianco basso bianco - RAL 9003 / <i>Low side white - RAL 9003</i> Telaio bianco - RAL 9003 / <i>White frame - RAL 9003</i>	SVDG0093A93 (x1) SVFI30F93 (x2)
 Panca piana - seduta Lapitec® - fianco basso <i>Flat bench with Lapitec® seat - low side</i>	Seduta in Lapitec® Vesuvio Grigio Cemento / <i>Lapitec® Vesuvio Grey Cement Seat</i> Fianco basso antracite - RAL 7024 / <i>Low side Anthracite - RAL 7024</i> Telaio antracite - RAL 7024 / <i>Anthracite frame - RAL 7024</i>	SVTF1074C70 (x1) SVFI30F74 (x2)

	Panca piana - seduta doghe - fianco basso <i>Flat bench with slatted seat - low side</i>	Doghe effetto frassino / <i>Ash effect slats</i> Fianco basso antracite - RAL 7024 / <i>Low side Anthracite - RAL 7024</i> Telaio antracite - RAL 7024 / <i>Anthracite frame - RAL 7024</i>	SVDG0074A06 (x1) SVFI30F74 (x2)
	Panca piana - seduta doghe - fianco alto <i>Flat bench with slatted seat - high side</i>	Doghe effetto rovere / <i>Oak effect slats</i> Fianco basso antracite - RAL 7024 / <i>Low side Anthracite - RAL 7024</i> Telaio antracite - RAL 7024 / <i>Anthracite frame - RAL 7024</i>	SVDG0074A08 (x1) SVFI30F74 (x2)
	Panca piana - seduta doghe - fianco alto <i>Flat bench with slatted seat - high side</i>	Doghe antracite - RAL 7024 / <i>Anthracite slats - RAL 7024</i> Fianco basso antracite - RAL 7024 / <i>Low side Anthracite - RAL 7024</i> Telaio antracite - RAL 7024 / <i>Anthracite frame - RAL 7024</i>	SVDG0074A74 (x1) SVFI30F74 (x2)
	Panca piana - seduta Lapitec® - fianco alto <i>Flat bench - Lapitec® seat - high side</i>	Seduta in Lapitec® Vesuvio Grigio Cemento / <i>Lapitec® Vesuvio Grey Cement Seat</i> Fianco alto bianco - RAL 9003 / <i>High side white - RAL 9003</i> Telaio bianco - RAL 9003 / <i>White frame - RAL 9003</i>	SVTF1093C70 (x1) SVFI00F93 (x2)
	Panca piana - seduta doghe - fianco alto <i>Flat bench with slatted seat - high side</i>	Doghe effetto frassino / <i>Ash effect slats</i> Fianco alto bianco - RAL 9003 / <i>High side white - RAL 9003</i> Telaio bianco - RAL 9003 / <i>White frame - RAL 9003</i>	SVDG0093A06 (x1) SVFI00F93 (x2)
	Panca piana - seduta doghe - fianco alto <i>Flat bench with slatted seat - high side</i>	Doghe effetto rovere / <i>Oak effect slats</i> Fianco alto bianco - RAL 9003 / <i>High side white - RAL 9003</i> Telaio bianco - RAL 9003 / <i>White frame - RAL 9003</i>	SVDG0093A08 (x1) SVFI00F93 (x2)
	Panca piana - seduta doghe - fianco alto <i>Flat bench with slatted seat - high side</i>	Doghe bianche - RAL 9003 / <i>White slats - RAL 9003</i> Fianco alto bianco - RAL 9003 / <i>High side white - RAL 9003</i> Telaio bianco - RAL 9003 / <i>White frame - RAL 9003</i>	SVDG0093A93 (x1) SVFI00F93 (x2)
	Panca piana - seduta Lapitec® - fianco alto <i>Flat bench - Lapitec® seat - high side</i>	Seduta in Lapitec® Vesuvio Grigio Cemento / <i>Lapitec® Vesuvio Grey Cement Seat</i> Fianco alto antracite - RAL 7024 / <i>High side Anthracite - RAL 7024</i> Telaio antracite - RAL 7024 / <i>Anthracite frame - RAL 7024</i>	SVTF1074C70 (x1) SVFI00F74 (x2)
	Panca piana - seduta doghe - fianco alto <i>Flat bench with slatted seat - high side</i>	Doghe effetto frassino / <i>Ash effect slats</i> Fianco alto antracite - RAL 7024 / <i>High side Anthracite - RAL 7024</i> Telaio antracite - RAL 7024 / <i>Anthracite frame - RAL 7024</i>	SVDG0074A06 (x1) SVFI00F74 (x2)
	Panca piana - seduta doghe - fianco alto <i>Flat bench with slatted seat - high side</i>	Doghe effetto rovere / <i>Oak effect slats</i> Fianco alto antracite - RAL 7024 / <i>High side Anthracite - RAL 7024</i> Telaio antracite - RAL 7024 / <i>Anthracite frame - RAL 7024</i>	SVDG0074A08 (x1) SVFI00F74 (x2)
	Panca piana - seduta doghe - fianco alto <i>Flat bench with slatted seat - high side</i>	Doghe antracite - RAL 7024 / <i>Anthracite slats - RAL 7024</i> Fianco alto antracite - RAL 7024 / <i>High side Anthracite - RAL 7024</i> Telaio antracite - RAL 7024 / <i>Anthracite frame - RAL 7024</i>	SVDG0074A74 (x1) SVFI00F74 (x2)

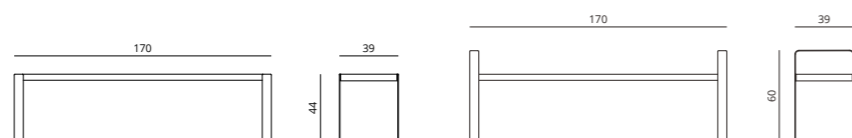
Panca piana - base in metallo / *Flat bench - metal base** Imballo escluso / *packaging excluded***SEMPREVERDE.040**Panca piana con schienale - Base in metallo /
Flat bench with backrest - Metal base**DESIGN** Basaglia + Rota Nodari**DESCRIZIONE / DESCRIPTION**

Un prodotto che caratterizza senza prevaricare. E' possibile creare sedute ibride pietra/doghe in alluminio. la collezione di sedute Sempreverde.040 offre al progettista l'opportunità di esprimere la propria creatività attraverso una vasta gamma di composizioni, la versatilità è il tratto distintivo predominante di questa collezione.

A product that characterizes without overpowering. It is possible to create hybrid stone/aluminum seating. The Sempreverde.040 seating collection offers designers the opportunity to express their creativity through a wide range of compositions. Versatility is the predominant hallmark of this collection.

DESCRIZIONI TECNICHE / TECHNICAL DESCRIPTIONS**Struttura / Structure**

Piatto in acciaio zincato a caldo e verniciato con polveri poliestere opache raggrinzanti.

Seduta e schienale in doghe di alluminio verniciate con polveri poliestere opache raggrinzanti o decorate effetto legno con film sublimatico.

Oppure seduta in pietra sinterizzata 100% naturale (Lapitec®) supportata da telaio in acciaio zincato.

Hot-dip galvanized metal plate with matte polyester powder coat colors.

Seat and backrest in aluminum staves with matte polyester powder coat colors or decorated with heat-transfer film for a wooden effect.

Or seat made in 100% natural sintered stone (Lapitec®)

Fissaggio / Fastening

Predisposta per il fissaggio a terra con tasselli.

Per l'ancoraggio su superficie rigida si consiglia l'utilizzo di ancoranti M8X90/30 in acciaio inox o zincati.

Prepared for ground fastening with dowels.

For anchoring on a rigid surface, we the use of M8X90/30 stainless steel or galvanized anchors is recommended.

Montaggio / Assembly

Componenti semplici da assemblare (RTA).

Components easy to be assembled (RTA)









Nota bene / Please note

Per garantire un'adeguata stabilità del prodotto è obbligatorio fissarlo a terra o connetterlo con piastre di giunzione.

To guarantee adequate stability of the product it is mandatory to fix it to the ground or connect wit metal plate.

LISTINO PREZZI / PRICE LIST

Tipologia / Type	Finitura / Finish	Codice articolo / Item Code	
	Seduta doghe effetto frassino / <i>Ash effect slatted seat</i> Fianco alto bianco - RAL 9003 / <i>High side white - RAL 9003</i> Telaio bianco - RAL 9003 / <i>Armrests + White frame - RAL 9003</i> Schienale doghe effetto frassino / <i>Backrest Ash effect slats</i>	SVDG0093A06 (x1) SVFI10F93 (x2) SVFI20F93 (x1) SVDG1093A06 (x1)	
	Panca piana con schienale - doghe <i>Flat bench with backrest - slats</i>	Seduta doghe effetto rovere / <i>Oak effect slatted seat</i> Fianco alto bianco - RAL 9003 / <i>High side white - RAL 9003</i> Telaio bianco - RAL 9003 / <i>Armrests + White frame - RAL 9003</i> Schienale doghe effetto rovere / <i>Backrest Oak effect slats</i>	SVDG0093A08 (x1) SVFI10F93 (x2) SVFI20F93 (x1) SVDG1093A08 (x1)
	Seduta doghe bianche - RAL 9003 / <i>White slatted seat - RAL 9003</i> Fianco alto bianco - RAL 9003 / <i>High side white - RAL 9003</i> Telaio bianco - RAL 9003 / <i>Armrests + White frame - RAL 9003</i> Schienale doghe bianche - RAL 9003 / <i>Backrest white slats - RAL 9003</i>	SVDG0093A93 (x1) SVFI10F93 (x2) SVFI20F93 (x1) SVDG1093A93 (x1)	
	Panca piana con schienale - doghe <i>Flat bench with backrest - slats</i>	Seduta doghe effetto frassino / <i>Ash effect slatted seat</i> Fianco alto antracite - RAL 7024 / <i>High side Anthracite - RAL 7024</i> Telaio antracite - RAL 7024 / <i>Armrests + Anthracite frame - RAL 7024</i> Schienale doghe effetto frassino / <i>Backrest Ash effect slats</i>	SVDG0074A06 (x1) SVFI10F74 (x2) SVFI20F93 (x1) SVDG1074A06 (x1)

 <p>Panca piana con schienale - doghe Flat bench with backrest - slats</p>	<p>Seduta doghe effetto rovere / Oak effect slatted seat Fianco alto antracite - RAL 7024 / High side Anthracite - RAL 7024 Telaio antracite - RAL 7024 / Armrests + Anthracite frame - RAL 7024 Schienale doghe effetto rovere / Backrest Oak effect slats</p>	<p>SVDG0074A08 (x1) SVFI10F74 (x2) SVFI20F74 (x1) SVDG1074A08 (x1)</p>
	<p>Seduta doghe antracite - RAL 7024 / Anthracite slatted seat - RAL 7024 Fianco alto antracite - RAL 7024 / High side Anthracite - RAL 7024 Telaio antracite - RAL 7024 / Armrests + Anthracite frame - RAL 7024 Schienale doghe antracite - RAL 7024 / Backrest Anthracite slats - RAL 7024</p>	<p>SVDG0074A74 (x1) SVFI10F74 (x2) SVFI20F74 (x1) SVDG1074A74 (x1)</p>
	<p>Seduta in Lapitec® Vesuvio Grigio Cemento / Lapitec® Vesuvio Grey Cement Seat Fianco alto bianco - RAL 9003 / High side white - RAL 9003 Telaio bianco - RAL 9003 / Armrests + White frame - RAL 9003 Schienale doghe effetto frassino / Backrest Ash effect slats</p>	<p>SVTF1093C70 (x1) SVFI10F93 (x2) SVFI20F93 (x1) SVDG1093A06 (x1)</p>
 <p>Panca piana con schienale - doghe + Lapitec® Flat bench with backrest - slats + Lapitec®</p>	<p>Seduta in Lapitec® Vesuvio Grigio Cemento / Lapitec® Vesuvio Grey Cement Seat Fianco alto bianco - RAL 9003 / High side white - RAL 9003 Telaio bianco - RAL 9003 / Armrests + White frame - RAL 9003 Schienale doghe effetto rovere / Backrest Oak effect slats</p>	<p>SVTF1093C70 (x1) SVFI10F93 (x2) SVFI20F93 (x1) SVDG1093A08 (x1)</p>
	<p>Seduta in Lapitec® Vesuvio Grigio Cemento / Lapitec® Vesuvio Grey Cement Seat Fianco alto bianco - RAL 9003 / High side white - RAL 9003 Telaio bianco - RAL 9003 / Armrests + White frame - RAL 9003 Schienale doghe bianche - RAL 9003 / Backrest white slats - RAL 9003</p>	<p>SVTF1093C70 (x1) SVFI10F93 (x2) SVFI20F93 (x1) SVDG1093A93 (x1)</p>
	<p>Seduta in Lapitec® Vesuvio Grigio Cemento / Lapitec® Vesuvio Grey Cement Seat Fianco alto antracite - RAL 7024 / High side Anthracite - RAL 7024 Telaio antracite - RAL 7024 / Armrests + Anthracite frame - RAL 7024 Schienale doghe effetto frassino / Backrest Ash effect slats</p>	<p>SVTF1074C70 (x1) SVFI10F74 (x2) SVFI20F74 (x1) SVDG1074A06 (x1)</p>
 <p>Panca piana con schienale - doghe + Lapitec® Flat bench with backrest - slats + Lapitec®</p>	<p>Seduta in Lapitec® Vesuvio Grigio Cemento / Lapitec® Vesuvio Grey Cement Seat Fianco alto antracite - RAL 7024 / High side Anthracite - RAL 7024 Telaio antracite - RAL 7024 / Armrests + Anthracite frame - RAL 7024 Schienale doghe effetto rovere / Backrest Oak effect slats</p>	<p>SVTF1074C70 (x1) SVFI10F74 (x2) SVFI20F93 (x1) SVDG1074A08 (x1)</p>
	<p>Seduta in Lapitec® Vesuvio Grigio Cemento / Lapitec® Vesuvio Grey Cement Seat Fianco alto antracite - RAL 7024 / High side Anthracite - RAL 7024 Telaio antracite - RAL 7024 / Armrests + Anthracite frame - RAL 7024 Schienale doghe antracite - RAL 7024 / Backrest Anthracite slats - RAL 7024</p>	<p>SVTF1074C70 (x1) SVFI10F74 (x2) SVFI20F74 (x1) SVDG1074A74 (x1)</p>

Panca piana con schienale - base in metallo / Flat bench with backrest - metal base

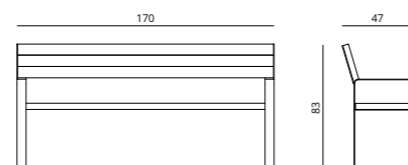

SEMPREVERDE.040

Panca piana curva - Base in metallo / Curved flat bench - Metal base

DESIGN Basaglia + Rota Nodari



DESCRIZIONE / DESCRIPTION

Linee sinuose, morbide e pulite caratterizzano la versione curva della panca piana. Sono necessarie quattro panchine per formare un cerchio. Sinuous, soft and clean lines characterize the curved version of the flat bench. Four benches are required to form a circle.

DESCRIZIONI TECNICHE / TECHNICAL DESCRIPTIONS

Struttura / Structure

Piatto in acciaio zincato a caldo e verniciato con polveri poliesteri opache raggrinzanti. Seduta in pietra sinterizzata 100% naturale (Lapitec®) supportata da telaio in acciaio zincato. Hotdip galvanized metal plate with matte polyester powder coat colors. Seat made in 100% natural sintered stone (Lapitec®)

Fissaggio / Fastening

Predisposta per il fissaggio a terra con tasselli. Per l'ancoraggio su superficie rigida si consiglia l'utilizzo di ancoranti M8X90/30 in acciaio inox o zincati. Prepared for ground fastening with dowels. For anchoring on a rigid surface, we the use of M8X90/30 stainless steel or galvanized anchors is recommended.

Montaggio / Assembly

Componenti semplici da assemblare (RTA). / Components easy to be assembled (RTA)

Nota bene / Please note

Per garantire un'adeguata stabilità del prodotto è obbligatorio fissarlo a terra o connetterlo con piastre di giunzione. To guarantee adequate stability of the product it is mandatory to fix it to the ground or connect with metal plate.

LISTINO PREZZI / PRICE LIST

Tipologia / Type	Finitura / Finish	Codice articolo / Item Code
 <p>Panca piana curva - seduta Lapitec® Curved flat bench - Lapitec® seat.</p>	<p>Seduta in Lapitec® Vesuvio Grigio Cemento / Lapitec® Vesuvio Grey Cement Seat Fianco basso bianco - RAL 9003 / Low side white - RAL 9003 Telaio bianco - RAL 9003 / White frame - RAL 9003</p>	<p>SVTF0093C70 (x1) SVFI30F93 (x3)</p>
	<p>Seduta in Lapitec® Vesuvio Grigio Cemento / Lapitec® Vesuvio Grey Cement Seat Fianco basso antracite - RAL 7024 / Low side Anthracite - RAL 7024 Telaio antracite - RAL 7024 / Anthracite frame - RAL 7024</p>	<p>SVTF0093C70 (x1) SVFI30F74 (x3)</p>
 <p>Panca piana curva - seduta Lapitec® - fianchi alti Curved flat bench - Lapitec® seat - high sides</p>	<p>Seduta in Lapitec® Vesuvio Grigio Cemento / Lapitec® Vesuvio Grey Cement Seat Fianco alto bianco - RAL 9003 / High side white - RAL 9003 Fianco basso bianco - RAL 9003 / Low side white - RAL 9003 Telaio bianco - RAL 9003 / White frame - RAL 9003</p>	<p>SVTF0093C70 (x1) SVFI00F93 (x2) SVFI30F93 (x1)</p>
	<p>Seduta in Lapitec® Vesuvio Grigio Cemento / Lapitec® Vesuvio Grey Cement Seat Fianco alto antracite - RAL 7024 / High side Anthracite - RAL 7024 Fianco basso antracite - RAL 7024 / Low side Anthracite - RAL 7024 Telaio antracite - RAL 7024 / Anthracite frame - RAL 7024</p>	<p>SVTF0074C70 (x1) SVFI00F74 (x2) SVFI30F74 (x1)</p>

Panca piana curva - base in metallo / Curved flat bench - metal base

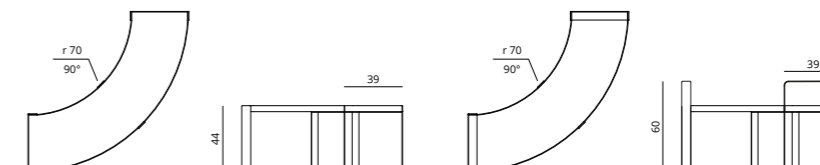

SEMPREVERDE.040

Tavolo picnic / Picnic table

DESIGN Basaglia + Rota Nodari



DESCRIZIONE / DESCRIPTION

Tavolo da picnic a 8 posti con panche integrate. Un omaggio allo stare insieme. Coperchio tondo diametro 140 cm.
8-seat picnic table with built-in benches. A tribute to being together. Round lid diameter 140 cm.

DESCRIZIONI TECNICHE / TECHNICAL DESCRIPTIONS

Struttura / Structure

Piatto in acciaio zincato a caldo e verniciato con polveri poliestere opache raggrinzanti.
Seduta in pietra sinterizzata 100% naturale (Lapitec®) supportata da telaio in acciaio zincato.
Top in acciaio zincato verniciato con polveri poliestere raggrinzanti.
Hot-dip galvanized steel plate painted with wrinkling matte polyester powders.
Seat made of 100% natural sintered stone (Lapitec®) supported by galvanized steel frame.
Galvanized steel top painted with wrinkling polyester powders.

Fissaggio / Fastening

Predisposta per il fissaggio a terra con tasselli.
Per l'ancoraggio su superficie rigida si consiglia l'utilizzo di ancoranti M8X90/30 in acciaio inox o zincati.
Prepared for ground fastening with dowels.
For anchoring on a rigid surface, we the use of M8X90/30 stainless steel or galvanized anchors is recommended.

Montaggio / Assembly

Componenti semplici da assemblare (RTA) / Components easy to be assembled (RTA)

LISTINO PREZZI / PRICE LIST

Tipologia / Type	Finitura / Finish	Codice articolo / Item Code
<input type="radio"/> <input type="radio"/> Tavolo picnic - seduta Lapitec® <i>Picnic table - Lapitec® seat.</i>	Seduta curva in Lapitec® Vesuvio Grigio Cemento / Lapitec® Vesuvio Grey Cement curved seat	SVTF0093C70 (x4)
	Fianco basso bianco - RAL 9003 / Low side white - RAL 9003	SVFI30F93 (x8)
	Gamba picnic bianca - RAL 9003 / Picnic leg white - RAL 9003	SVGT00F93 (x4)
	Top tavolo bianco - RAL 9003 / White table top - RAL 9003	UT15HR82F93 (x1)
	Telaio bianco - RAL 9003 / White frame - RAL 9003	
<input type="radio"/> <input checked="" type="radio"/> Tavolo picnic - seduta Antracite® <i>Picnic table - Anthracite® seat.</i>	Seduta curva in Lapitec® Vesuvio Grigio Cemento / Lapitec® Vesuvio Grey Cement curved seat	SVTF0074C70 (x4)
	Fianco basso antracite - RAL 7024 / Low side Anthracite - RAL 7024	SVFI30F74 (x8)
	Gamba picnic antracite - RAL 7024 / Picnic leg Anthracite - RAL 7024	SVGT00F74 (x4)
	Top tavolo antracite - RAL 7024 / Anthracite table top - RAL 7024	UT15HR82F74 (x1)
	Telaio antracite - RAL 7024 / Anthracite frame - RAL 7024	

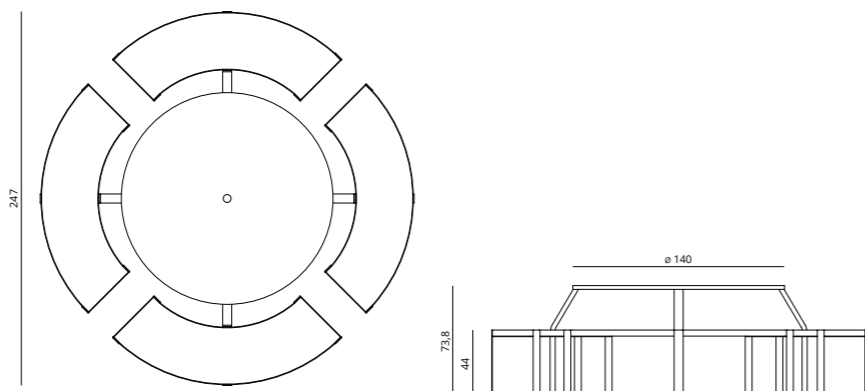

Tavolo picnic / Picnic table

* Imballo escluso / packaging excluded

SEMPREVERDE.040

Accessori Sempreverde.040 / Sempreverde.040 accessories

DESIGN Basaglia + Rota Nodari

Tipologia / Type	Finitura / Finish	Codice articolo / Item Code
Accessori		
<input type="radio"/> Kit giunzione panche: per connessioni tra panchine con basi in cemento è sufficiente aggiungere un elemento per ogni singola unione. Per connessioni tra panchine con basi in metallo domandare configurazione finale ad ufficio commerciale. <i>Metal linking plate: for connections between benches with concrete bases, simply add one linking plate per single connection. For connections between benches with metal frames, ask to the sales department the final configuration.</i>	RAL 9003 - Bianco / White	SVAG00F93 (x1)
<input checked="" type="radio"/> Bracciolo: utilizzabile solo con seduta in Lapitec®. <i>Arm: available only for Lapitec® seat</i>	RAL 7024 - Antracite / Anthracite	SVAG00F74 (x1)
<input type="radio"/> Bracciolo: utilizzabile solo con seduta in Lapitec®. <i>Arm: available only for Lapitec® seat</i>	RAL 9003 - Bianco / White	SVBR00F93 (x1)
<input checked="" type="radio"/> Bracciolo: utilizzabile solo con seduta in Lapitec®. <i>Arm: available only for Lapitec® seat</i>	RAL 7024 - Antracite / Anthracite	SVBR00F74 (x1)

BUNDLE SUGGERITI / SUGGESTED BUNDLES



Descrizione articolo / Item Description	Codice articolo / Item Code
● Seduta curva in Lapitec® Vesuvio Grigio Cemento / Lapitec® Vesuvio Grey Cement Curved Seat	SVTF0093C70 (x2)
● Base in cemento con finitura Finisol SF100 / Concrete base with Finisol SF100 finish	SVBA00C93 (x4)
○ Kit giunzione panche bianco - RAL 9003 / Metal linking plate white - RAL 9003	SVAG00F93 (x1)

TOTALE / TOTAL



Descrizione articolo / Item Description	Codice articolo / Item Code
● Seduta curva in Lapitec® Vesuvio Grigio Cemento / Lapitec® Vesuvio Grey Cement Curved Seat	SVTF0093C70 (x2)
○ Fianco basso bianco - RAL 9003 / Low side white - RAL 9003	SVFI30F93 (x5)

TOTALE / TOTAL

* Imballo escluso / packaging excluded



Descrizione articolo / Item Description	Codice articolo / Item Code
● Seduta doghe effetto frassino / Ash effect slatted seat	SVDG0093A06 (x1)
● Seduta curva in Lapitec® Vesuvio Grigio Cemento / Lapitec® Vesuvio Grey Cement curved seat	SVTF0093C70 (x1)
● Base in cemento con finitura Finisol SF100 / Concrete base with Finisol SF100 finish	SVBA00C93 (x4)
○ Kit giunzione panche bianco - RAL 9003 / Metal linking plate white - RAL 9003	SVAG00F93 (x1)

TOTALE / TOTAL



Descrizione articolo / Item Description	Codice articolo / Item Code
● Seduta doghe effetto frassino / Ash effect slatted seat	SVDG0093A06 (x1)
● Seduta curva in Lapitec® Vesuvio Grigio Cemento / Lapitec® Vesuvio Grey Cement curved seat	SVTF0093C70 (x1)
○ Fianco basso bianco - RAL 9003 / Low side white - RAL 9003	SVFI30F93 (x4)

TOTALE / TOTAL



Descrizione articolo / Item Description	Codice articolo / Item Code
● Seduta doghe effetto frassino / Ash effect slatted seat	SVDG0093A06 (x2)
● Seduta in Lapitec® Vesuvio Grigio Cemento / Lapitec® Vesuvio Grey Cement seat	SVTF1093C70 (x1)
● Base in cemento con finitura Finisol SF100 / Concrete base with Finisol SF100 finish	SVBA00C93 (x6)
○ Bracciolo destro bianco - RAL 9003 / Right armrest white - RAL 9003	SVBR10F93 (x2)
○ Bracciolo sinistro bianco - RAL 9003 / Left armrest white - RAL 9003	SVBR20F93 (x2)
● Schienale doghe effetto frassino / Backrest Ash effect slats	SVDG1093A06 (x2)
○ Kit giunzione panche bianco - RAL 9003 / Metal linking plate white - RAL 9003	SVAG00F93 (x2)

TOTALE / TOTAL

* Imballo escluso / packaging excluded



Descrizione articolo / Item Description	Codice articolo / Item Code
● Seduta doghe effetto frassino / Ash effect slatted seat	SVDG0093A06 (x2)
● Seduta in Lapitec® Vesuvio Grigio Cemento / Lapitec® Vesuvio Grey Cement seat	SVTF1093C70 (x1)
○ Fianco alto destro bianco - RAL 9003 / High side right white - RAL 9003	SVFI10F93 (x2)
○ Fianco alto sinistro bianco - RAL 9003 / High side left white - RAL 9003	SVFI20F93 (x2)
● Schienale doghe effetto frassino / Backrest Ash effect slats	SVDG1093A06 (x2)
○ Kit giunzione panche bianco - RAL 9003 / Metal linking plate white - RAL 9003	SVAG00F93 (x2)

TOTALE / TOTAL

CONTRACT Collection

ZEROQUINDICI.015 / Collection	13 - 51
VENTIQUATTRORE.h24 / Collection	52 - 81
CORTINA.026 / Collection	82 - 91
SEMPREVERDE.040 / Collection	92 - 109
CONTRACT / Collection	110 - 123
INFORMAZIONI TECNICHE / Technical information	124 - 133
Installazione a terra / Ground installation	
Manutenzione ordinaria / Ordinary maintenance	
Certificazioni / Certifications	
Montaggio prodotti / Ground installation	
F.A.Q / F.A.Q	
Condizioni generali di vendita / General sales conditions	

ECLIPSE Wire

Sedia / Chair

DESIGN Angelo Pinaffo



DESCRIZIONE / DESCRIPTION

Una linea continua, curva come le orbite ellittiche dei pianeti, genera una seduta pulita ed essenziale, che trasmette leggerezza. Eclipse, dal richiamo vintage, è la sedia ideale per il tuo bar all'aperto e per il tuo giardino. Un design unico e riconoscibile, un prodotto nato per arredare con gusto.
A continuous line, curved like the elliptical orbits of the planets, generates a clean and essential seat, which conveys lightness. Eclipse, with a vintage appeal, is the ideal chair for your outdoor bar and for your garden. A unique and recognizable design, a product created to furnish with style.

DESCRIZIONI TECNICHE / TECHNICAL DESCRIPTIONS

Struttura / Structure

Tondino in acciaio zincato e verniciato con polveri poliestere opachi raggrinzanti.
Galvanized steel wire with matte polyester powder coat colors.

Montaggio / Assembly

Il prodotto viene spedito già montato.
Product ships fully assembled.

LISTINO PREZZI / PRICE LIST

Finitura / Finish	Codice articolo / Item Code
● RAL 1004 - Giallo / Yellow	ECTF0230F14
● RAL 5023 - Azzurro / Light blue	ECTF0230F52
● RAL 3000 - Rosso / Red	ECTF0230F30
● RAL 7032 - Sabbia / Sand	ECTF0230F75
● RAL 9005 - Nero / Black	ECTF0230F92
○ RAL 9003 - Bianco / White	ECTF0230F93
● RAL 7024 - Antracite micaceo / Micaceous anthracite	ECTF0230F74

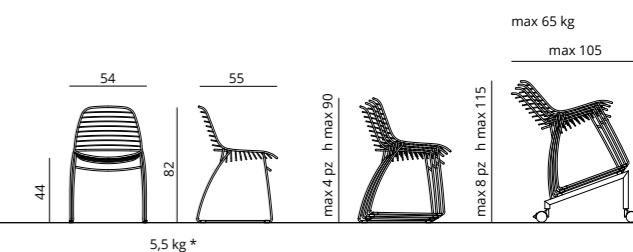

Sedia / Chair

5,5 kg *

* Imballo escluso / packaging excluded

BUSY

Sedia . Sedia lounge . Sedia a dondolo . Sgabello . Carrello /
Chair . Lounge chair . Rocking chair . Stool . Trolley

DESIGN Basaglia + Rota Nodari



DESCRIZIONE / DESCRIPTION

Design in pieno stile "form follows function". Dotata di una seduta "a pois", ricavata sottraendo cerchi di alluminio alla sua superficie, Busy non solo ha un'estetica gradevole, ma si presenta leggera e maneggevole. La scocca così concepita impedisce il ristagno d'acqua nel caso di utilizzo in spazi esterni, riducendo notevolmente il rischio di deterioramento. Innovativa è la seduta in monoscocca di alluminio stampato, il cui assemblaggio avviene attraverso un'apposita tecnologia che permette di avvolgere la lamiera al tondino.

Design in full "form follows function" style. Equipped with a "polka dot" seat, obtained by subtracting aluminium circles from its surface, Busy not only has a pleasant look, but it is light and easy to handle. The body is designed to prevent the stagnation of water in case of outdoor use, greatly reducing the risk of deterioration. The monocoque seat in moulded aluminium is innovative, assembled through a special technology that allows the sheet to be wrapped around the rod.

DESCRIZIONI TECNICHE / TECHNICAL DESCRIPTIONS

Struttura / Structure

Tondino in acciaio zincato e verniciato con polveri poliestere opachi raggrinzanti. Seduta in alluminio verniciata con polveri poliestere opachi raggrinzanti.
Galvanized steel wire with matte polyester powder coat colors. Aluminum seat with matte polyester powder coat colors.

Montaggio / Assembly

Il prodotto viene spedito già montato.
Product ships fully assembled.

LISTINO PREZZI / PRICE LIST

Tipologia / Type	Finitura / Finish	Codice articolo / Item Code
Sedia Chair	RAL 1004 - Giallo / Yellow	BUTF021314A14
	RAL 5023 - Azzurro / Light blue	BUTF021352A52
	RAL 3000 - Rosso / Red	BUTF021330A30
	RAL 7032 - Sabbia / Sand	BUTF021375A75
	RAL 9005 - Nero / Black	BUTF021392A92
	RAL 9003 - Bianco / White	BUTF021393A93
Sedia a dondolo Rocking chair	RAL 7024 - Antracite micaceo / Micaceous anthracite	BUTF021374A74
	RAL 1004 - Giallo / Yellow	BUTF022314A14
	RAL 5023 - Azzurro / Light blue	BUTF022352A52
	RAL 3000 - Rosso / Red	BUTF022330A30
	RAL 7032 - Sabbia / Sand	BUTF022375A75
	RAL 9005 - Nero / Black	BUTF022392A92
Sedia con braccioli Chair with arms	RAL 9003 - Bianco / White	BUTF022393A93
	RAL 7024 - Antracite micaceo / Micaceous anthracite	BUTF022374A74
	RAL 1004 - Giallo / Yellow	BUTF021514A14
	RAL 5023 - Azzurro / Light blue	BUTF021552A52
	RAL 3000 - Rosso / Red	BUTF021532A32
	RAL 7032 - Sabbia / Sand	BUTF021575A75
Sedia lounge Lounge chair	RAL 9005 - Nero / Black	BUTF021592A92
	RAL 9003 - Bianco / White	BUTF021593A93
	RAL 7024 - Antracite micaceo / Micaceous anthracite	BUTF021574A74
	RAL 1004 - Giallo / Yellow	BUTF022514A14
	RAL 5023 - Azzurro / Light blue	BUTF022552A52
	RAL 3000 - Rosso / Red	BUTF022530A30
Sedia lounge con braccioli Lounge chair with arms	RAL 7032 - Sabbia / Sand	BUTF022575A75
	RAL 9005 - Nero / Black	BUTF022592A92
	RAL 9003 - Bianco / White	BUTF022593A93
	RAL 7024 - Antracite micaceo / Micaceous anthracite	BUTF022574A74

* Imballo escluso / packaging excluded

Sedia a dondolo Rocking chair	RAL 1004 - Giallo / Yellow	BUTF021614A14	
	RAL 5023 - Azzurro / Light blue	BUTF021652A52	
	RAL 3000 - Rosso / Red	BUTF021630A30	
	RAL 7032 - Sabbia / Sand	BUTF021675A75	
	RAL 9005 - Nero / Black	BUTF021692A92	
	RAL 9003 - Bianco / White	BUTF021693A93	
Sedia a dondolo con braccioli Rocking chair with arms	RAL 7024 - Antracite micaceo / Micaceous anthracite	BUTF021674A74	
	RAL 1004 - Giallo / Yellow	BUTF022614A14	
	RAL 5023 - Azzurro / Light blue	BUTF022652A52	
	RAL 3000 - Rosso / Red	BUTF022630A30	
	RAL 7032 - Sabbia / Sand	BUTF022675A75	
	RAL 9005 - Nero / Black	BUTF022692A92	
Sgabello Stool	RAL 9003 - Bianco / White	BUTF022693A93	
	RAL 7024 - Antracite micaceo / Micaceous anthracite	BUTF022674A74	
	RAL 1004 - Giallo / Yellow	BUTF023314A14	
	RAL 5023 - Azzurro / Light blue	BUTF023352A52	
	RAL 3000 - Rosso / Red	BUTF023330A30	
	RAL 7032 - Sabbia / Sand	BUTF023375A75	
Sgabello con braccioli Stool with arms	RAL 9005 - Nero / Black	BUTF023392A92	
	RAL 9003 - Bianco / White	BUTF023393A93	
	RAL 7024 - Antracite micaceo / Micaceous anthracite	BUTF023374A74	
	RAL 1004 - Giallo / Yellow	BUTF023814A14	
	RAL 5023 - Azzurro / Light blue	BUTF023852A52	
	RAL 3000 - Rosso / Red	BUTF023830A30	
Accessori / Accessories	RAL 7032 - Sabbia / Sand	BUTF023875A75	
	RAL 9005 - Nero / Black	BUTF023892A92	
	RAL 9003 - Bianco / White	BUTF023893A93	
	RAL 7024 - Antracite micaceo / Micaceous anthracite	BUTF023874A74	
	Carrello per sedie Trolley for chairs	RAL 9005 - Nero / Black	FOCR10F90

LEG.03 + LEG.04

Tavolo bar / Bar table



DESIGN Basaglia + Rota Nodari



DESCRIZIONE / DESCRIPTION

Trasversalità, leggerezza e semplicità caratterizzano i tavoli bar LEG, un'elegante soluzione outdoor dalle linee essenziali, che si presenta in questa versione con le gambe unite al piano in HPL tramite un giunto in pressofusione di alluminio.
Versatility, lightness and simplicity characterize the LEG bar tables, an elegant outdoor solution with minimalistic lines, which comes in this version with the legs joined to the HPL top through a die-cast aluminum joint.

DESCRIZIONI TECNICHE / TECHNICAL DESCRIPTIONS

Struttura / Structure

Tubolare in acciaio verniciato con polveri poliestere opachi raggrinzanti. Giunto in pressofusione di alluminio. Top in HPL.
Steel tube with matte polyester powder coat colors. Aluminum die-cast joint. HPL top.

Montaggio / Assembly

Componenti semplici da assemblare (RTA).
Components easy to be assembled (RTA).

LISTINO PREZZI / PRICE LIST

Tipologia / Type	Finitura / Finish	Codice articolo / Item Code
LEG.03	<input checked="" type="radio"/> <input type="radio"/> RAL 3000 - Gambe rosse / Red legs RAL 9003 - Top bianco / White top	LEGT10A30F30 (x3) KV05141 (x15) LETO10W93 (x1)
	<input checked="" type="radio"/> <input type="radio"/> RAL 9005 - Gambe nere / Black legs RAL 9003 - Top bianco / White top	LEGT10A92F92 (x3) KV05141 (x15) LETO10W93 (x1)
	<input checked="" type="radio"/> <input type="radio"/> RAL 7024 - Gambe antracite micaceo / Micaceous anthracite legs RAL 9003 - Top bianco / White top	LEGT10A74F74 (x3) KV05141 (x15) LETO10W93 (x1)
<input type="radio"/> <input type="radio"/>	RAL 9003 - Bianco / White	LEGT10A93F93 (x3) KV05141 (x15) LETO10W93 (x1)
LEG.04	<input checked="" type="radio"/> <input type="radio"/> RAL 3000 - Gambe rosse / Red legs RAL 9003 - Top bianco / White top	LEGT20A30F30 (x4) KV05141 (x20) LETO20W93 (x1)
	<input checked="" type="radio"/> <input type="radio"/> RAL 9005 - Gambe nere / Black legs RAL 9003 - Top bianco / White top	LEGT20A92F92 (x4) KV05141 (x20) LETO20W93 (x1)
	<input checked="" type="radio"/> <input type="radio"/> RAL 7024 - Gambe antracite micaceo / Micaceous anthracite legs RAL 9003 - Top bianco / White top	LEGT20A74F74 (x4) KV05141 (x20) LETO20W93 (x1)
	<input type="radio"/> <input type="radio"/>	RAL 9003 - Bianco / White

Sedia / Chair

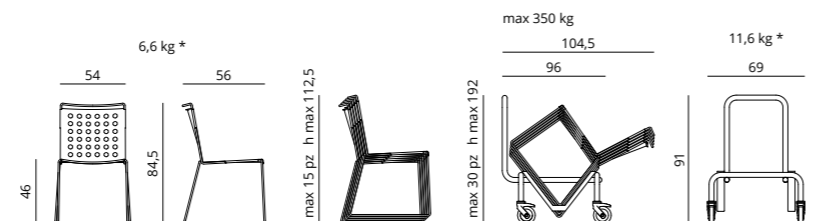

Sedia con braccioli / Chair with arms

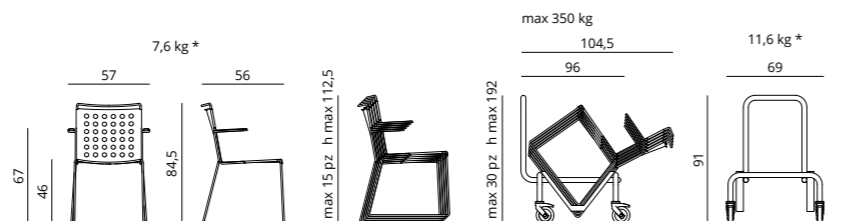

Sedia lounge con o senza braccioli / Lounge chair with or without arms



Sedia a dondolo con o senza braccioli / Rocking chair with or without arms

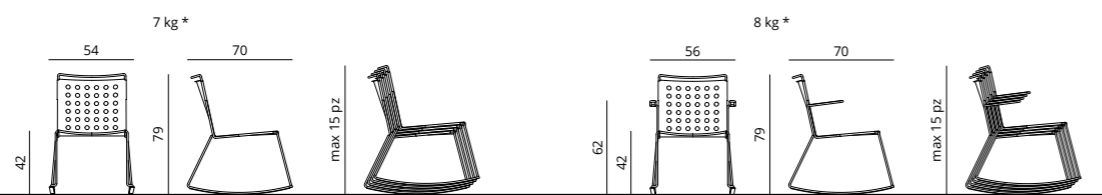

Sgabello con o senza braccioli / Stool with or without arms

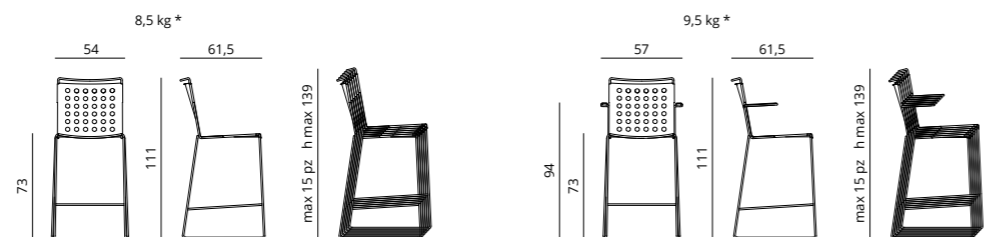

Tavolo bar LEG.03 + LEG.04 / LEG.03 + LEG.04 bar table

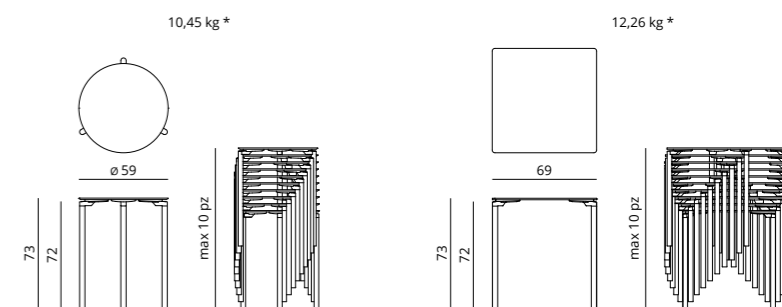

* Imballo escluso / packaging excluded

RIBALTINO

Tavolo bar ribaltabile / Bar table with tilt frame

DESIGN Basaglia + Rota Nodari



DESCRIZIONE / DESCRIPTION

Ribaltino è un tavolo a ribalta dalle dimensioni contenute, leggero e funzionale grazie alla sua infinita accostabilità. Grazie ad un giunto in pressofusione di alluminio a tre vie e quattro tubolari in acciaio calandrato, si ottiene in pochi attimi un elegante tavolino da inserire con agilità ovunque vi sia la necessità di un appoggio. Il piano in HPL è disponibile sia nella versione tonda che quadrata per un perfetto affiancamento dei tavoli. Conquista per le sue linee semplici e contemporanee e per l'estrema facilità con cui può essere riposto se non utilizzato.

Ribaltino is a folding table with small dimensions, light and functional thanks to its infinite accessibility. Thanks to a three-way die-cast aluminium joint and four calendered steel tubes, an elegant table can be created in just a few moments to be easily inserted wherever there is a need for support. The HPL top is available in both the round and square version for a perfect tiling of the tables. It captivates with its simple and contemporary lines and for the extreme ease with which it can be stored when not used.

DESCRIZIONI TECNICHE / TECHNICAL DESCRIPTIONS

Struttura / Structure

Tubolare in acciaio zincato verniciato con polveri poliestere opachi raggrinzanti. Giunto in pressofusione di alluminio. Top in HPL.
Galvanized steel tube with matte polyester powder coat colors. Aluminum die-cast joint. HPL top.

Montaggio / Assembly

Componenti semplici da assemblare (RTA).
Components easy to be assembled (RTA).

LISTINO PREZZI / PRICE LIST

Tipologia / Type	Finitura / Finish	Codice articolo / Item Code
● Ribaltino tondo Round Ribaltino	RAL 3000 - Rosso / Red	RIST0210F30 (x1) RITO11W30 (x1)
	● RAL 9005 - Nero / Black	RIST0210F90 (x1) RITO11W90 (x1)
	○ RAL 9003 - Bianco / White	RIST0210F93 (x1) RITO11W93 (x1)
● Ribaltino quadrato Square Ribaltino	RAL 3000 - Rosso / Red	RIST0210F30 (x1) RITO21W30 (x1)
	● RAL 9005 - Nero / Black	RIST0210F90 (x1) RITO21W90 (x1)
	○ RAL 9003 - Bianco / White	RIST0210F93 (x1) RITO21W93 (x1)
● Ribaltino alto tondo Round high Ribaltino	RAL 3000 - Rosso / Red	RIST0231F30 (x1) RITO11W30 (x1)
	● RAL 9005 - Nero / Black	RIST0231F90 (x1) RITO11W90 (x1)
	○ RAL 9003 - Bianco / White	RIST0231F93 (x1) RITO11W93 (x1)
● Ribaltino alto quadrato Square high Ribaltino	RAL 3000 - Rosso / Red	RIST0231F30 (x1) RITO21W30 (x1)
	● RAL 9005 - Nero / Black	RIST0231F90 (x1) RITO21W90 (x1)
	○ RAL 9003 - Bianco / White	RIST0231F93 (x1) RITO21W93 (x1)



* Imballo escluso / packaging excluded

RIBALTONE

Tavolo / Table

DESIGN Basaglia + Rota Nodari



DESCRIZIONE / DESCRIPTION

Un prodotto nato per le emozioni. Per quelle vissute a tavola e per i tuoi eventi speciali. Un prodotto pratico, funzionale e adatto alle esigenze di catering, ristorazione ma anche come tavolo da giardino. Ribaltone è il fratello maggiore di Ribaltino: più ampio nelle dimensioni, è un tavolo anch'esso accatastabile grazie ai tre giunti e al piano in HPL che si sgancia facilmente dalla struttura in acciaio portante.

A product created for emotions. For those experienced at the table and for your special events. A practical, functional product suitable for catering needs, but also as a garden table. Ribaltone is the big brother of Ribaltino: wider in size, it is also a stackable table thanks to the three joints and the HPL top that easily detaches from the supporting steel structure.

DESCRIZIONI TECNICHE / TECHNICAL DESCRIPTIONS

Struttura / Structure

Tubolare in acciaio zincato verniciato con polveri poliestere opachi raggrinzanti. Giunto in pressofusione di alluminio. Top in HPL.
Galvanized steel tube with matte polyester powder coat colors. Aluminum die-cast joint. HPL top.

Montaggio / Assembly

Componenti semplici da assemblare (RTA).
Components easy to be assembled (RTA).

LISTINO PREZZI / PRICE LIST

Finitura / Finish	Codice articolo / Item Code
● RAL 9005 - Nero / Black	RBST0211F90 (x1) RBTO10W90 (x1)
○ RAL 9003 - Bianco / White	RBST0211F93 (x1) RBTO10W93 (x1)

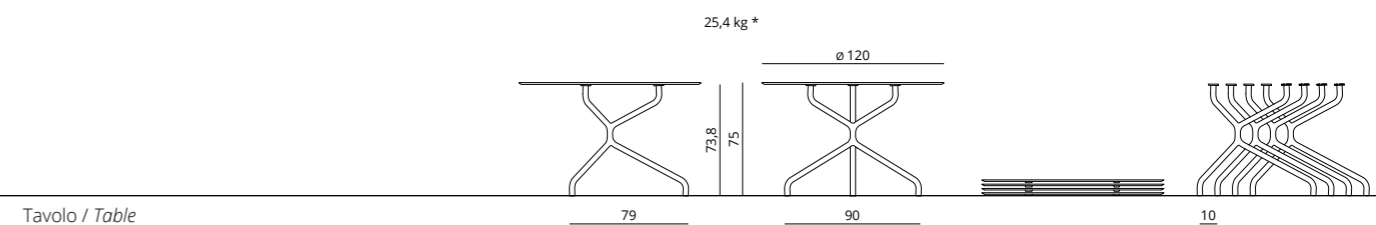

PASSEPARTOUT

Tavolo / Table

DESIGN Basaglia + Rota Nodari



DESCRIZIONE / DESCRIPTION

Passepartout è una famiglia di tavoli in alluminio estruso verniciato con polveri poliestere, che permette di assecondare in maniera trasversale le esigenze più sofisticate. Il telaio e i giunti di alluminio accolgono il piano posato a filo della struttura e incorporato in essa per nascondere ogni spessore e creare così un unico volume. Il piano d'appoggio (10 mm) può essere in vetro laccato o HPL.

Passepartout is a family of extruded aluminium tables painted with polyester powders, which universally meets the most sophisticated needs. The frame and the aluminium joints welcome the top laid flush with the structure and incorporated in it to hide any thickness and thus creating a single volume. The top (10 mm) can be in lacquered glass or HPL.

DESCRIZIONI TECNICHE / TECHNICAL DESCRIPTIONS

Struttura / Structure

Alluminio estruso verniciato con polveri poliestere opachi raggrinzanti.
Extruded aluminium with matte polyester powder coat colors.

Montaggio / Assembly

Componenti semplici da assemblare (RTA).
Components easy to be assembled (RTA).

LISTINO PREZZI / PRICE LIST

Tipologia / Type	Finitura / Finish	Codice articolo / Item Code
● 85 x 85 ● Top in vetro ○ Glass top	● RAL 3000 - Rosso / Red	PSFI10A30 (x1) PSTV10A30 (x1) PSTO10Z30 (x1)
	● RAL 9005 - Nero / Black	PSFI10A90 (x1) PSTV10A90 (x1) PSTO10Z90 (x1)
	○ RAL 9003 - Bianco / White	PSFI10A93 (x1) PSTV10A93 (x1) PSTO10Z93 (x1)
● 140 x 85 ● Top in vetro ○ Glass top	● RAL 3000 - Rosso / Red	PSFI10A30 (x1) PSTV20A30 (x1) PSTO20Z30 (x1)
	● RAL 9005 - Nero / Black	PSFI10A90 (x1) PSTV20A90 (x1) PSTO20Z90 (x1)
	○ RAL 9003 - Bianco / White	PSFI10A93 (x1) PSTV20A93 (x1) PSTO20Z93 (x1)
● 160 x 85 ● Top in vetro ○ Glass top	● RAL 3000 - Rosso / Red	PSFI10A30 (x1) PSTV30A30 (x1) PSTO30Z30 (x1)
	● RAL 9005 - Nero / Black	PSFI10A90 (x1) PSTV30A90 (x1) PSTO30Z90 (x1)
	○ RAL 9003 - Bianco / White	PSFI10A93 (x1) PSTV30A93 (x1) PSTO30Z93 (x1)
● 180 x 85 ● Top in vetro ○ Glass top	● RAL 3000 - Rosso / Red	PSFI10A30 (x1) PSTV40A30 (x1) PSTO40Z30 (x1)
	● RAL 9005 - Nero / Black	PSFI10A90 (x1) PSTV40A90 (x1) PSTO40Z90 (x1)
	○ RAL 9003 - Bianco / White	PSFI10A93 (x1) PSTV40A93 (x1) PSTO40Z93 (x1)

* Imballo escluso / packaging excluded

● 200 x 85 ● Top in vetro ○ Glass top	● RAL 3000 - Rosso / Red	PSFI10A30 (x1) PSTV50A30 (x1) PSTO50Z30 (x1)
● 200 x 85 ● Top in vetro ○ Glass top	● RAL 9005 - Nero / Black	PSFI10A90 (x1) PSTV50A90 (x1) PSTO50Z90 (x1)
○ RAL 9003 - Bianco / White	○ RAL 9003 - Bianco / White	PSFI10A93 (x1) PSTV50A93 (x1) PSTO50Z93 (x1)
● 85 x 85 ● Top in HPL ○ HPL top	● RAL 3000 - Rosso / Red	PSFI10A30 (x1) PSTV10A30 (x1) PSTO10W30 (x1)
● 85 x 85 ● Top in HPL ○ HPL top	● RAL 9005 - Nero / Black	PSFI10A90 (x1) PSTV10A90 (x1) PSTO10W90 (x1)
○ RAL 9003 - Bianco / White	○ RAL 9003 - Bianco / White	PSFI10A93 (x1) PSTV10A93 (x1) PSTO10W93 (x1)
● 140 x 85 ● Top in HPL ○ HPL top	● RAL 3000 - Rosso / Red	PSFI10A30 (x1) PSTV20A30 (x1) PSTO20W30 (x1)
● 140 x 85 ● Top in HPL ○ HPL top	● RAL 9005 - Nero / Black	PSFI10A90 (x1) PSTV20A90 (x1) PSTO20W90 (x1)
○ RAL 9003 - Bianco / White	○ RAL 9003 - Bianco / White	PSFI10A93 (x1) PSTV20A93 (x1) PSTO20W93 (x1)
● 160 x 85 ● Top in HPL ○ HPL top	● RAL 3000 - Rosso / Red	PSFI10A30 (x1) PSTV30A30 (x1) PSTO30W30 (x1)
● 160 x 85 ● Top in HPL ○ HPL top	● RAL 9005 - Nero / Black	PSFI10A90 (x1) PSTV30A90 (x1) PSTO30W90 (x1)
○ RAL 9003 - Bianco / White	○ RAL 9003 - Bianco / White	PSFI10A93 (x1) PSTV30A93 (x1) PSTO30W93 (x1)
● 180 x 85 ● Top in HPL ○ HPL top	● RAL 3000 - Rosso / Red	PSFI10A30 (x1) PSTV40A30 (x1) PSTO40W30 (x1)
● 180 x 85 ● Top in HPL ○ HPL top	● RAL 9005 - Nero / Black	PSFI10A90 (x1) PSTV40A90 (x1) PSTO40W90 (x1)
○ RAL 9003 - Bianco / White	○ RAL 9003 - Bianco / White	PSFI10A93 (x1) PSTV40A93 (x1) PSTO40W93 (x1)
● 200 x 85 ● Top in HPL ○ HPL top	● RAL 3000 - Rosso / Red	PSFI10A30 (x1) PSTV50A30 (x1) PSTO50W30 (x1)
● 200 x 85 ● Top in HPL ○ HPL top	● RAL 9005 - Nero / Black	PSFI10A90 (x1) PSTV50A90 (x1) PSTO50W90 (x1)
○ RAL 9003 - Bianco / White	○ RAL 9003 - Bianco / White	PSFI10A93 (x1) PSTV50A93 (x1) PSTO50W93 (x1)

Top in vetro / Glass top 31 • 41,5 • 50 • 54 • 59 kg *
Top in HPL / HPL top 21 • 29 • 32,50 • 35,5 • 39 kg *

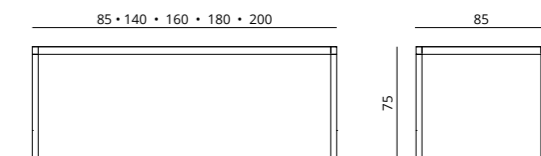

Tavolo / Table

MOONTABLE

Tavolo / Table

DESIGN R&D Diemmebi



DESCRIZIONE / DESCRIPTION

Il ritmo delle fasi lunari ha guidato l'umanità per millenni. Moontable, l'ultimo tavolo della collezione Urbantime, accompagna i tuoi desideri in un gioco perfetto nel quale alle stesse coppie di gambe puoi abbinare il piano che preferisci. Seleziona il colore e preparati a decollare! Il piano e le gambe del tavolo sono imballati separatamente per ottimizzare la spedizione. Moontable è verniciato con polveri di poliestere, il rivestimento perfetto per i prodotti da esterno.

The rhythm of the moon's phases has guided humanity for millennia. Moontable, the latest table in the Urbantime collection, accompanies your desires in a perfect game where the same pairs of legs can be matched to the table top you prefer. Select the colour and be ready to take off! Table top and legs are packed separately in order to optimize shipment. Moontable is painted with polyester powder, the perfect coating for outdoor products.

DESCRIZIONI TECNICHE / TECHNICAL DESCRIPTIONS

Struttura / Structure

Tubolare in acciaio verniciato con polveri poliestere opachi raggrinzanti. Piano in lamiera zincata verniciata con polveri poliestere opachi raggrinzanti.
Steel tube with matte polyester powder coat colors. Galvanized steel top with matte polyester powder coat colors.

Montaggio / Assembly

Componenti semplici da assemblare (RTA).
Components easy to be assembled (RTA).

LISTINO PREZZI / PRICE LIST

Tipologia / Type	Finitura / Finish	Codice articolo / Item Code
●	RAL 1004 - Giallo / Yellow	MTGN10F03 (x4)
		MTGT10F14 (x4)
		MTTO10F14 (x1)
●	RAL 5023 - Azzurro / Light blue	MTGN10F03 (x4)
		MTGT10F52 (x4)
		MTTO10F52 (x1)
●	RAL 3000 - Rosso / Red	MTGN10F03 (x4)
		MTGT10F30 (x4)
		MTTO10F30 (x1)
● 80 x 80 Tavolo basso Low table	RAL 7032 - Sabbia / Sand	MTGN10F03 (x4)
		MTGT10F75 (x4)
		MTTO10F75 (x1)
●	RAL 9005 - Nero / Black	MTGN10F03 (x4)
		MTGT10F92 (x4)
		MTTO10F92 (x1)
○	RAL 9003 - Bianco / White	MTGN10F03 (x4)
		MTGT10F93 (x4)
		MTTO10F93 (x1)
●	RAL 7024 - Antracite micaceo / Micaceous anthracite	MTGN10F03 (x4)
		MTGT10F74 (x4)
		MTTO10F74 (x1)
●	RAL 1004 - Giallo / Yellow	MTGN10F03 (x4)
		MTGT10F14 (x4)
		MTTO20F14 (x1)
●	RAL 5023 - Azzurro / Light blue	MTGN10F03 (x4)
		MTGT10F52 (x4)
		MTTO20F52 (x1)
● 140 x 80 Tavolo basso Low table	RAL 3000 - Rosso / Red	MTGN10F03 (x4)
		MTGT10F30 (x4)
		MTTO20F30 (x1)
●	RAL 7032 - Sabbia / Sand	MTGN10F03 (x4)
		MTGT10F75 (x4)
		MTTO20F75 (x1)
●	RAL 9005 - Nero / Black	MTGN10F03 (x4)
		MTGT10F92 (x4)
		MTTO20F92 (x1)

○ 140 x 80 Tavolo basso Low table	RAL 9003 - Bianco / White	MTGN10F03 (x4)
		MTGT10F93 (x4)
●	RAL 7024 - Antracite micaceo / Micaceous anthracite	MTGN10F03 (x4)
		MTGT10F74 (x4)
●	RAL 1004 - Giallo / Yellow	MTGN10F03 (x4)
		MTGT20F14 (x4)
●	RAL 5023 - Azzurro / Light blue	MTGN10F03 (x4)
		MTGT20F52 (x4)
●	RAL 3000 - Rosso / Red	MTGN10F03 (x4)
		MTGT20F30 (x4)
● 80 x 80 Tavolo alto High table	RAL 7032 - Sabbia / Sand	MTGN10F03 (x4)
		MTGT20F75 (x4)
●	RAL 9005 - Nero / Black	MTGN10F03 (x4)
		MTGT20F92 (x4)
○	RAL 9003 - Bianco / White	MTGN10F03 (x4)
		MTGT20F93 (x4)
●	RAL 7024 - Antracite micaceo / Micaceous anthracite	MTGN10F03 (x4)
		MTGT20F74 (x4)
●	RAL 1004 - Giallo / Yellow	MTGN10F03 (x4)
		MTGT20F14 (x4)
●	RAL 5023 - Azzurro / Light blue	MTGN10F03 (x4)
		MTGT20F52 (x4)
●	RAL 3000 - Rosso / Red	MTGN10F03 (x4)
		MTGT20F30 (x4)
● 140 x 80 Tavolo alto High table	RAL 7032 - Sabbia / Sand	MTGN10F03 (x4)
		MTGT20F75 (x4)
●	RAL 9005 - Nero / Black	MTGN10F03 (x4)
		MTGT20F92 (x4)
○	RAL 9003 - Bianco / White	MTGN10F03 (x4)
		MTGT20F93 (x4)
●	RAL 7024 - Antracite micaceo / Micaceous anthracite	MTGN10F03 (x4)
		MTGT20F74 (x4)

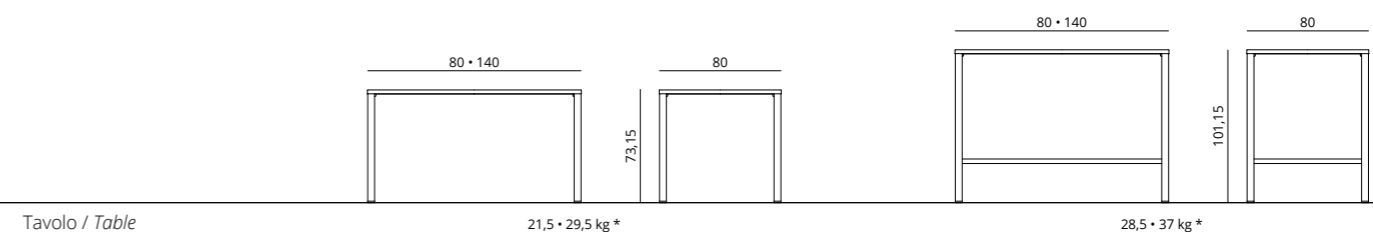

UPGRADE

Poltroncina-scaletta / *Armchair-step stool*

DESIGN Basaglia + Rota Nodari



DESCRIZIONE / DESCRIPTION

Il divertimento è una cosa seria. Come noi, che amiamo una vita colorata, ma non ci dimentichiamo mai di essere scrupolosi. Upgrade è l'elemento outdoor versatile e dinamico che stimola la fantasia e ravviva il quotidiano, semplificandolo. Una poltroncina confortevole dalle forme perfette che si trasforma velocemente in una scaletta sicura, ottima alleata in ogni ambiente. Upgrade è ottenuta grazie alla tecnologia rotazionale, è in materiale plastico completamente riciclabile e può reggere 130kg.

Fun is a serious business. Like us, while lovers of a colourful life, we never forget to be scrupulous. Upgrade is the versatile and dynamic outdoor element that stimulates the imagination and brightens the day, simplifying it. A comfortable armchair with perfect shapes that quickly transforms into a safe ladder, an excellent ally in any environment. Upgrade is obtained thanks to the rotational technology; it is made of fully recyclable plastic material and can hold 130kg.

DESCRIZIONI TECNICHE / TECHNICAL DESCRIPTIONS

Struttura / Structure

Polipropilene.
Polipropilene.

Montaggio / Assembly

Il prodotto viene spedito già montato.
Product ships fully assembled.

LISTINO PREZZI / PRICE LIST

	Finitura / Finish	Codice articolo / Item Code
●	RAL 3000 - Rosso / Red	UPPZ10P38
●	RAL 9005 - Nero / Black	UPPZ10P78
○	RAL 9003 - Bianco / White	UPPZ10P98

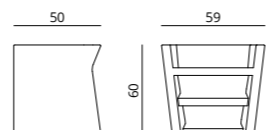

Poltroncina-scaletta / *Armchair-step stool*

11,5 kg *

INFORMAZIONI TECNICHE

Collection

ZEROQUINDICI.015 / Collection	13 - 51
VENTIQUATTRORE.h24 / Collection	52 - 81
CORTINA.026 / Collection	82 - 91
SEMPREVERDE.040 / Collection	92 - 109
CONTRACT / Collection	110 - 123
INFORMAZIONI TECNICHE / Technical information	124 - 133
Installazione a terra / Ground installation	
Manutenzione ordinaria / Ordinary maintenance	
Certificazioni / Certifications	
Montaggio prodotti / Ground installation	
F.A.Q / F.A.Q	
Condizioni generali di vendita / General sales conditions	

INSTALLAZIONE A TERRA

È responsabilità dell'installatore qualificato verificare le particolarità della pavimentazione e di scegliere le modalità di fissaggio più idonee. Diemmebi S.p.A. suggerisce la seguente procedura a titolo esemplificativo, declinando ogni responsabilità in caso di danni agli stessi manufatti o ad eventuali utenze sotterranee.

Zeroquindici.015

- Al ricevimento della merce, rimuovere l'imballo facendo attenzione a non danneggiare le finiture.
- Sistemare l'elemento nella posizione desiderata e segnare le posizioni dei fori.
- Spostare l'elemento e forare la pavimentazione nelle posizioni segnate.
- Si consiglia l'uso di ancoranti M8X90/30 nel caso di installazione su superficie dura esistente.
- In assenza di pavimentazione, si consiglia la realizzazione di plinti provvisti di tirafondi M8.
- Utilizzare ancoranti in acciaio inox o acciaio zincato se la panca viene installata all'esterno.
- Procedere al serraggio delle viti.

GROUND INSTALLATION

It is the responsibility of the qualified installer of verify the particularities of the pavement and to choose the most suitable fixing methods. Diemmebi S.p.A. suggests the following procedure as an example, declining any liability in case of damage to the products or to any underground utilities.

Zeroquindici.015

- When you receive the goods, remove the packaging taking care not to damage the finishes.
- Place the element in the desired position and mark the positions of the holes.
- Move the element and drill the pavement in the marked positions.
- We recommend the use of wall plugs for M8X90/30 anchors in case of installation on hard surface.
- In the absence of pavement, we recommend the construction of plinths provided with M8 anchor bolts.
- Use stainless steel or galvanized anchors if the bench is installed outdoors.
- Proceed with tightening the screws.

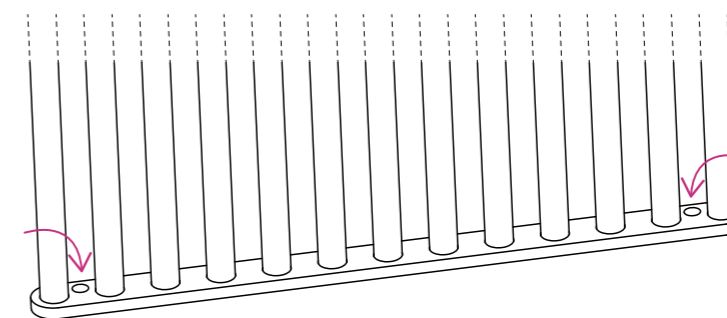

Ventiquattrore.h24

- Al ricevimento della merce, rimuovere l'imballo facendo attenzione a non danneggiare le finiture.
- Sistemare l'elemento nella posizione desiderata e segnare le posizioni dei fori.
- Spostare l'elemento e forare la pavimentazione nelle posizioni segnate.
- Si consiglia l'uso di ancoranti M8X90/30 nel caso di installazione su superficie dura esistente.
- In assenza di pavimentazione, si consiglia la realizzazione di plinti provvisti di tirafondi M8.
- Utilizzare ancoranti in acciaio inox o acciaio zincato se la panca viene installata all'esterno.
- Procedere al serraggio delle viti.
- Chiudere i fori sul telaio utilizzando gli appositi tappini copriforo.

Ventiquattrore.h24

- When you receive the goods, remove the packaging taking care not to damage the finishes.
- Place the element in the desired position and mark the positions of the holes.
- Move the element and drill the pavement in the marked positions.
- We recommend the use of wall plugs for M8X90/30 anchors in case of installation on hard surface.
- In the absence of pavement, we recommend the construction of plinths provided with M8 anchor bolts.
- Use stainless steel or galvanized anchors if the bench is installed outdoors.
- Proceed with tightening the screws.
- Close the holes on the frame using the plastic cap.

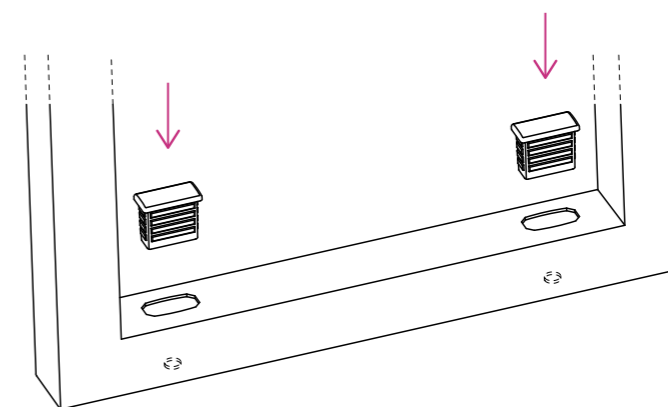

Cortina.026

- Al ricevimento della merce, rimuovere l'imballo facendo attenzione a non danneggiare le finiture.
- Sistemare l'elemento nella posizione desiderata, applicare le piastre di ancoraggio e segnare le posizioni dei fori.
- Spostare gli elementi e forare la pavimentazione nelle posizioni segnate.
- Si consiglia l'uso di ancoranti M8X90/30 nel caso di installazione su superficie dura esistente.
- In assenza di pavimentazione, si consiglia la realizzazione di plinti provvisti di tirafondi M8.
- Utilizzare ancoranti in acciaio inox o acciaio zincato se la panca viene installata all'esterno.
- Procedere al serraggio delle viti.

Cortina.026

- *When you receive the goods, remove the packaging taking care not to damage the finishes.*
- *Place the element in the desired position, apply the anchoring plate and mark the positions of the holes.*
- *Move the elements and drill the pavement in the marked positions.*
- *We recommend the use of wall plugs for M8X90/30 anchors in case of installation on hard surface.*
- *In the absence of pavement, we recommend the construction of plinths provided with M8 anchor bolts.*
- *Use stainless steel or galvanized anchors if the bench is installed outdoors.*
- *Proceed with tightening the screws.*

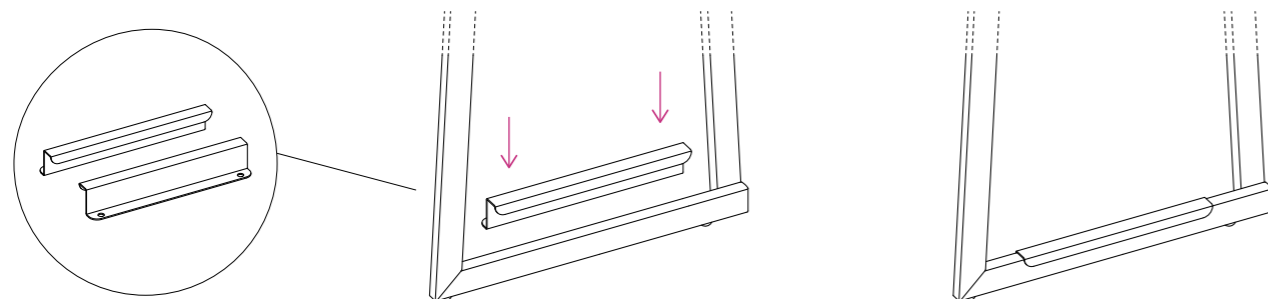
**Sempreverde.040**

- Al ricevimento della merce, rimuovere l'imballo facendo attenzione a non danneggiare le finiture.
- Sistemare l'elemento nella posizione desiderata e segnare le posizioni dei fori.
- Spostare l'elemento e forare la pavimentazione nelle posizioni segnate.
- Si consiglia l'uso di ancoranti M8X90/30 nel caso di installazione su superficie dura esistente.
- In assenza di pavimentazione, si consiglia la realizzazione di plinti provvisti di tirafondi M8.
- Utilizzare ancoranti in acciaio inox o acciaio zincato se la panca viene installata all'esterno.
- Procedere al serraggio delle viti.

Sempreverde.040

- *When you receive the goods, remove the packaging taking care not to damage the finishes.*
- *Place the element in the desired position and mark the positions of the holes.*
- *Move the element and drill the pavement in the marked positions.*
- *We recommend the use of wall plugs for M8X90/30 anchors in case of installation on hard surface.*
- *In the absence of pavement, we recommend the construction of plinths provided with M8 anchor bolts.*
- *Use stainless steel or galvanized anchors if the bench is installed outdoors.*
- *Proceed with tightening the screws.*

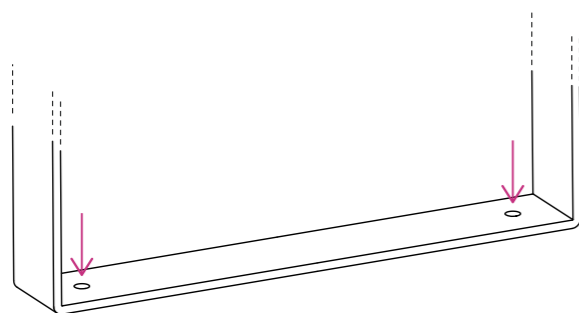
**MANUTENZIONE ORDINARIA**

Diemmebi S.p.A. utilizza i migliori trattamenti outdoor sul metallo disponibili nel mercato. Tuttavia, la capacità dei manufatti in acciaio di resistere agli agenti atmosferici dipende dall'attenzione che il cliente pone ai fattori che rendono i prodotti in acciaio più vulnerabili:

- Mancata esecuzione della manutenzione ordinaria secondo le istruzioni di seguito riportate;
- Film di vernice danneggiato da strisciamento del manufatto su superfici scabrose (es. pavimenti irregolari), da scalfiture, da ammaccature, da abrasioni;
- Aggressioni chimiche, quali solventi (acetone, nitro e altro), acidi (solforico, cloridrico e altro), alcali (soda caustica e altro) e detersivi abrasivi;
- Esposizione a fiamme dirette.

Il prodotto che abbia subito anche solo una delle precedenti azioni potrebbe evidenziare un decadimento delle caratteristiche qualitative ed estetiche in termini di rischio di ossidazione.

Manutenzione e pulizia

Le normative UNI EN ISO 12944-8 e UNI EN ISO 14713 stabiliscono delle linee guida alla protezione anticorrosiva dell'acciaio. Per mantenere l'efficacia di tale caratteristica, è fortemente consigliabile eseguire durante la vita del prodotto il programma di manutenzione secondo le seguenti procedure:

MANUTENZIONE ORDINARIA PER PRODOTTI TRATTATI IN ZINCATURA A CALDO:

- Con uso di acqua fredda e bassa pressione =min. 3 volte all'anno.
- Con uso di acqua calda (50-60gradi) e pressione a 3.5-4 bar= min. 1 volta all'anno.

MANUTENZIONE ORDINARIA PER I PRODOTTI TRATTATI CON CATAFORESI:

- Con uso di acqua fredda e bassa pressione =min. 4 volte all'anno.
- Con uso di acqua calda (50-60gradi) e pressione a 3.5-4 bar= min. 2 volte all'anno.

La corretta esecuzione della manutenzione ordinaria determina le migliori condizioni per la durabilità del prodotto e mantiene le caratteristiche di protezione dell'acciaio integre nel tempo. Omettere o limitare le azioni manutentive, possono accelerare il degrado del prodotto.

CERTIFICAZIONI

La collezione rispetta i Criteri Minimi Ambientali (CAM) ed è testata dal CATAS per durabilità e struttura (EN 12727:2000) così come per calore e umidità (PTP 45) e corrosione (ISO 9227:2012). Può scaricare le certificazioni utilizzando il seguente QR CODE:



bit.ly/URBANTIME

MONTAGGIO PRODOTTI

Può scaricare le istruzioni di assemblaggio utilizzando il seguente QR CODE:



bit.ly/URBANTIME

F.A.Q.**Colorazioni e finiture**

La collezione **VENTIQUATTRORE.h24**, si caratterizza per un mood classico e senza tempo, e si accompagna a delle finiture opache raggrinzanti nei colori Nero RAL 9005, Rosso RAL 3000, Bianco RAL 9003, Sabbia RAL 7032 e nella finitura Antracite Micaceo, un finish dal gusto industriale, assimilabile con il RAL 7024, nonostante presenti una

ORDINARY MAINTENANCE

Diemmebi S.p.A. uses the best outdoor metal treatments available on the market. However, the capability of steel products to withstand atmospheric agents depends on the attention that the customer pays to the factors that make steel products more vulnerable:

- *Lack of ordinary maintenance (both for products treated with cathoresis and for products treated with CSM), following given instructions;*
- *Damage of the varnish film caused by scraping the product on rough surfaces (eg uneven floors), by scratches, dents or abrasions.*
- *Chemical aggression, solvents (acetone, nitro or other) acids (solphoric, cloridic or other) alkaline (caustic soda or other) abrasive detergents.*
- *Direct exposure to flames.*

Product subject to even one of the previous actions, could show a deterioration of the qualitative and aesthetic characteristics in terms of the risk in oxidation.

Cleaning and maintenance

ISO standards BS EN ISO 12944-8 set guidelines for corrosion protection of steel. In order to maintain the effectiveness of this feature, it is highly recommended to execute the following procedures during product life-time: **ORDINARY MAINTENANCE FOR PRODUCTS TREATED WITH HOT-DIP GALVANIZATION:**

- *Use low pressure cold water, at least 3 times a year.*
 - *Use hot water (50-60° C) and 3,5-4 bar pressure once a year.*
- ORDINARY MAINTENANCE FOR PRODUCTS TREATED WITH CATHORESIS:**
- *Use low pressure cold water, at least 4 times a year.*
 - *Use hot water (50-60° C) and 3,5-4 bar pressure twice a year.*

The correct execution of ordinary maintenance determines the best conditions for the durability of the product and maintains the characteristics of protection of the steel intact over time. Omitting or limiting maintenance actions can accelerate product degradation.

CERTIFICATIONS

Our ranges comply with the Minimum Environmental Criteria (CAM) and are fully tested at CATAS lab to durability and strength (EN 12727:2000), as well as to Heat and Humidity (PTP 45) and Abrasion (ISO 9227:2012). Please download them at the following link QR CODE:



bit.ly/URBANTIME

ASSEMBLY INSTRUCTION

Please download the assembly instruction at the following link QR CODE:



bit.ly/URBANTIME

F.A.Q.**Colourations and finishes**

The **VENTIQUATTRORE.h24** collection has a signature classic and timeless mood, accompanied by matt finishes in RAL 9005 Jet Black, RAL 3000 Carmine Red, RAL 9003 Signal White, RAL 7032 Pebble grey and the Micaceous Anthracite finish, an industrial-style finish comparable to RAL 7024, even though it has a distinctive speckled texture. An unexpected solution is also

caratteristica texture puntinata. Sempre per l'intera collezione h24, è disponibile una soluzione per molti aspetti sorprendente: un film sublimatico dall'Effetto legno che riveste le doghe metalliche. Questa soluzione, davvero innovativa, assicura un prodotto di equivalente durabilità, ma dal gusto certamente più classico. Il **film sublimatico** non ha solo l'aspetto del legno, ma presenta al tatto le caratteristiche venature, per un touch molto piacevole. **ZEROQUINDICI.015**, collezione all'avanguardia per tecnicità e design, presenta delle finiture opache raggrizzanti di colore Rosso RAL 3002, Verde RAL 6029 e Bianco RAL 9003, Nero RAL9005, antracite micaceo e corten. Sempre da standard l'opzione di utilizzare invece del semplice acciaio, l'acciaio INOX satinato, molto conosciuto anche in altri ambiti per la sua intrinseca durezza e resistenza agli agenti atmosferici. **CORTINA.026**, oltre alle finiture opache raggrinzanti che condivide per intero con la collezione h24, CORTINA.026 presenta di serie anche i colori Giallo RAL 1004 e Azzurro carta da zucchero RAL 5023, studiati per arredare un ambiente capace di farci sognare. I RAL utilizzati per i prodotti CONTRACT sono i seguenti: Rosso RAL 3000, Nero RAL 9005, Bianco RAL 9003, Sabbia 7032, Giallo RAL 1004, Azzurro carta da zucchero RAL 5023 e antracite micaceo. **SEMPREVERDE.040** utilizza sui metalli finiture opache raggrinzanti di colore Bianco RAL 9003 e Antracite. Come per la **VENTIQUATTRORE.H24** le doghe possono essere verniciate in bianco o antracite oppure decorate frassino naturale o effetto rovere con film sublimatico.

Le basi in cemento e le sedute in Lapitec ® sono disponibili nel colore grigio cemento.

Trattamenti

Per quanto riguarda i trattamenti, i prodotti delle collezioni **015, h24 e 026** sono sottoposti a **zincatura a caldo**, un trattamento che consiste nell' immersione degli articoli in acciaio, in una vasca contenente dello zinco allo stato fuso. La temperatura indicativa del metallo è di 450° C. Il livello della vasca è giornalmente corretto mediante aggiunta di zinco e leghe la cui qualità è in accordo alla UNI EN ISO 1461 e ai relativi rimandi. La struttura e le doghe in alluminio della collezione h24 e quelle in acciaio della collezione 015 vengono verniciate con polveri di poliestere. Ciò garantisce un'ottima resistenza agli agenti chimici e atmosferici. È pertanto adatta soprattutto per la finitura di manufatti destinati all'esterno. Le **vernici a polveri poliestere** offrono ottima resistenza ai raggi UV, agli agenti atmosferici e agli agenti chimici, super durezza, assenza di sfarinamento. La fase finale di cottura per favorire l'indurimento avviene a temperature elevate (intorno ai 170°). Alcuni componenti delle collezioni 015, H24, 026 e dei prodotti della collezione **CONTRACT** sono sottoposti al trattamento di zincatura elettrolitica: è un rivestimento di zinco metallo su acciaio, ottenuto facendo passare una corrente elettrica in una cella, nominata "bagno" contenente una soluzione acida o alcalina di sali di zinco. L'acciaio da proteggere funge da catodo mentre lo zinco è l'anodo. Sotto l'azione della corrente elettrica gli ioni di zinco si depositano al catodo, cioè sull'acciaio. **SEMPREVERDE.040** alterna sulle parti in metallo trattamenti di zincatura a caldo e zincatura a freddo per garantire la migliore resistenza alle intemperie. Le basi in cemento vengono trattate con soluzione idrorepellente CHRYSO® FiniSol SF100 per permettere una resistenza alle macchie acquose, al gelo e disgelo, all'abrasione, ai solfati e all'acqua di mare. Le sedute in Lapitec® sono studiate per resistere alle abrasioni, ai prodotti chimici e acidi, alle macchie, alle basse e altre temperature, ai raggi UV (non sbiadisce) in più non sono stampate e 100% naturali.

Trattamenti indoor

La maggior parte dei prodotti presenti in questo catalogo sono disponibili a richiesta senza il trattamento di zincatura a caldo. Con questa tipologia di trattamento consigliamo l'utilizzo solamente in aree interne o spazi esterni coperti e distanti dal mare.

Resistono alla corrosione?

I manufatti hanno ottenuto gli standard di resistenza alla corrosione UNI EN ISO 9227:2012. Il test di laboratorio, condotto in camera a nebbia salina neutra, certifica la tenuta del materiale e dei rivestimenti superficiali simulandone il comportamento in ambienti ad alta corrosione. Naturalmente gli elementi non devono essere scalfiti o vandalizzati altrimenti inizierà il processo di ruggine nell'area danneggiata.

Le panchine possono essere installate in ambienti con temperature calde o rigide?

Sì, le panchine hanno superato il test di cicli di calore ed umidità in camera climatica “PTP 45”. Puoi richiedere all'ufficio commerciale il test di prova.

Perché i prodotti non richiedono particolari manutenzioni?

h24 e 026 sono composte da una struttura in metallo zincato e doghe

*available for the entire collection: a heat transfer film with a wood effect used to coat the metal slats. This truly innovative solution provides the same degree of durability but with an added classic flair. The heat transfer film not only looks like wood, it also feels like wood with the typical attractive wood grain finish. **ZEROQUINDICI.015**, the collection featuring avant-garde techniques and design, has matt finishes in RAL 3002 Carmine Red, RAL 6029 Mint Green, RAL 9003 Signal White, RAL 9005 Jet Black, micaceous anthracite and Corten. There is always the standard option of using simple satin-finished stainless steel instead, renowned in other areas for its intrinsic durability and resistance to the elements. The **CORTINA.026** collection is the inspiring new entry in the Urbantime product range. In addition to the matt finishes which it has in common with the h24 collection, CORTINA.026 also features the standard colours of RAL 1004 Golden Yellow and RAL 5023 Distant Blue, conceived to furnish spaces that allow you to dream. The RAL used for the **CONTRACT** collection are RAL 3000 Carmine Red, RAL 9003 Signal White, RAL 9005 Jet Black, Pebble grey RAL 7032, RAL 9005 Jet Black, RAL 1004 Golden Yellow and RAL 5023 Distant Blue.*

***SEMPREVERDE.040** uses RAL 9003 White and Anthracite matte wrinkle finishes on the metals. As with **VENTIQUATTRORE.H24**, the staves can be painted white or anthracite or decorated natural ash or oak effect with sublimation film. Cement bases and Lapitec ® seats are available in cement gray.*

Treatments

*With regard to the treatments, the products of the three main collections **(015-h24-026)** undergo **hot-dip galvanization**, a treatment which consists of immersing the steel articles in a tank of molten zinc. The recommended temperature for the metal is 450° C. The level of the tank is adjusted daily by adding zinc and alloys with quality in compliance with UNI EN ISO 1461 and related standards. The aluminium frame and slats of the h24 collection and those in steel of the 015 collection are coated with polyester powder paint. This guarantees excellent resistance to chemical and atmospheric agents. It is, therefore, suitable, above all, for finishing articles intended for outdoor use. The **polyester powder paints** provide excellent resistance to UV rays, atmospheric and chemical agents with high durability and no peeling. The final curing phase to ensure hardening takes place at high temperatures (around 170°). Some components of the 015, H24,026 collections and the products of the **CONTRACT** collection are subjected to electrolytic galvanizing treatment: it is a metal zinc coating on steel, obtained by submitting an electric current into a cell, called "bath" containing an acid solution or alkaline of zinc salts. The steel to be protected acts as the cathode while the zinc is the anode. Under the action of the electric current, the zinc ions are deposited at the cathode. **SEMPREVERDE.040** alternates hot-dip galvanizing and cold-dip galvanizing treatments on the metal parts to ensure the best weather resistance. Concrete bases are treated with CHRYSO® FiniSol SF100 water repellent solution to allow resistance to aqueous stains, freeze-thaw, abrasion, sulfates and seawater. Lapitec® seating is designed to resist abrasion, chemicals and acids, stains, low and other temperatures, low and other UV rays (will not fade) plus they are unprinted and 100% natural.*

Indoor treatment

Most of the products in this catalog are available on request without the hot dip galvanizing treatment. We recommend this type of treatment only for indoor areas or covered outdoor spaces away from the sea.

Are they corrosion-resistant?

The products have obtained the corrosion resistance standards UNI EN ISO 9227:2012. The laboratory test, conducted in a neutral salt spray chamber, certifies the strength of the material and surface coatings, simulating their behavior in high-corrosion environments. Naturally, the elements must not be scratched or vandalized, otherwise the damaged areas will start rusting.

Can the benches be installed in environments with hot or cold temperatures?

Yes, the benches have passed the heat and humidity cycle tests in the ‘PTP 45’ climatic chamber. You can request the test from the sales office.

Why do the products require no special maintenance?

h24 and 026 are composed of a galvanized metal structure and aluminium

Informazioni tecniche / Technical information

in alluminio. Quest'ultime possono essere verniciate oppure decorate frassino naturale con film sublimatico. Ciò comporta l'abbattimento dei costi di manutenzione tradizionalmente associati al legno. 015 ha una struttura completamente in metallo.

Ci si riesce a sedere sulle panchine dopo l'esposizione prolungata al sole con temperature elevate?

Sì, 015 è composta da tubi calandrati di sezione tonda che non permettono un eccessivo riscaldamento dell'elemento. Anche le doghe della h24 e 026 sono vuote all'interno ed essendo in alluminio il calore viene maggiormente dissipato.

Le panchine devono essere necessariamente fissate a terra?

I prodotti devono essere fissati a terra per garantirne la stabilità e la sicurezza di utilizzo in qualsiasi contesto. Alcuni prodotti possono essere connessi tra loro mediante piastre di giunzione, evitando dunque il fissaggio al suolo. Maggiori info nella sezione fissaggio.

Viene fornito materiale per l'installazione?

No, l'eventuale fissaggio a terra è a cura dell'installatore.

Panchine non fissate a terra

La collezione Cortina.026 è conforme all'utilizzo senza il fissaggio a pavimento. Puoi richiedere all'ufficio commerciale il test Catas. Per le altre collezioni Diemmebi ha condotto i test strutturali prevedendo il fissaggio a terra degli elementi per garantire la sicurezza in tutti gli ambienti. Rimane a discrezione e responsabilità del cliente, l'utilizzo dei manufatti senza fissaggio a pavimento. Per utilizzi in contesti non urbani, sono disponibili dei piatti di giunzione per unire le panchine senza fissarle a terra.

Personalizzazioni

Il presente paragrafo discute le richieste maggiormente frequenti su questo tema. Per altre personalizzazioni si prega di contattare l'ufficio commerciale.

• Verniciatura personalizzata

La verniciatura con l'utilizzo di RAL differenti da quelli standard viene valutata caso per caso. La richiesta viene presa in considerazione a partire da 5.000 euro netti d'ordine e comporta 500 euro netti di sovrapprezzo per colore. La consegna è prevista in 6 settimane lavorative.

• Lunghezza personalizzata

Le richieste di panchine con lunghezza personalizzata vengono valutate caso per caso. La richiesta viene presa in considerazione a partire da 5.000 euro netti d'ordine e comporta un tempo di consegna di 6 settimane.

CONDIZIONI GENERALI DI VENDITA

Premessa

- I termini e le condizioni qui di seguito indicati (d'ora in poi, “Condizioni”) regolano tutti i rapporti ed i contratti di compravendita e/o di somministrazione e/o di distribuzione che un soggetto, sia esso una persona fisica o giuridica, italiano o estero (di seguito, “Compratore”) abbia concluso con DIEMMEBI S.P.A.SOCIETA' BENEFIT (con sede in Vittorio Veneto TV, Via dell'Industria 14, P.I. e C.F. 01664230263, in persona del Presidente del Consiglio di Amministrazione e legale rappresentante Pavan Giacomo, di seguito, il "Venditore”) ed aventi ad oggetto i beni prodotti e/o distribuiti e/o comunque commercializzati dal Venditore (di seguito, “Prodotti”).
- Le presenti Condizioni integrano, per quanto da essi non espressamente previsto e/o disciplinato e/o derogato, i singoli contratti eventualmente stipulati da DIEMMEBI S.P.A. SOCIETA' BENEFIT con il singolo Compratore, sia esso un contratto di compravendita o di distribuzione o di somministrazione o altro contratto commerciale. In caso di assenza di altro specifico contratto, le presenti Condizioni costituiscono, invece, l'unica disciplina dei rapporti tra Venditore e Compratore.
- Eventuali deroghe alle presenti condizioni saranno valide solo se fatte per iscritto ed espressamente accettate dal Venditore ed avranno valore solo per il singolo contratto cui si riferiscono. Per tale motivo, ogni previsione contenuta nelle eventuali condizioni generali di contratto del Compratore, nell'ordine del Compratore o in qualsiasi altro documento contrattuale del Compratore, che si ponga in contrasto con le presenti Condizioni o con il singolo contratto stipulato tra Venditore e Compratore, sarà considerata nulla o comunque priva di effetto se non espressamente accettata per iscritto dal Venditore.
- Alle presenti Condizioni, per le questioni non coperte dalle stesse, si applica la legge italiana e qualsiasi riferimento a termini commerciali (come EXW, CIP, ecc.) è da intendersi come richiamo agli Incoterms

staves. The latter can be painted with standard colours or decorated natural ash with sublimation film. This results in a reduction of the maintenance costs traditionally associated with wood. 015 has a structure entirely in metal.

Can you sit on the benches after prolonged exposure to the sun with high temperatures?

Yes, 015 is composed of rounded calendared tubes that do not allow the element to overheat. Even the staves of the h24 and 026 are empty inside, and, being aluminium, the heat is more dissipated.

Do the benches necessarily have to be fixed to the ground?

The products must be fixed to the ground to guarantee stability and safety in any context. Some products can be connected to each other with joining plates, thus avoiding the need to fix them to the ground. More info in the fixing section.

Is material for the installation supplied?

No, any fixing to the ground is the installer’s responsibility.

Products not fixed to the ground.

The Cortina.026 collection is suitable for use without ground fixing. You can request the Catas certification to the sales office. For the other collections, Diemmebi has conducted the structural tests assuming the elements would be fixed to the ground to ensure safety in all environments. The use of the products without fixing remains at the discretion and responsibility of the client.For use in non-urban environments, junction plates are available to join the benches without fixing them to the ground.

Are customizations possible?

To fulfil specific market requests, RAL paint colours are available on request, with a small surcharge, when at least six pieces are ordered. If the order is much larger, i.e. fourteen pieces or more, no surcharge will be added on for the custom finish. More info in the customizations section.

GENERAL SALES CONDITIONS

Premise

- The terms and conditions below (hereafter referred to as “Conditions”) govern all relationships and contracts of sale and/or supply and/or distribution that a person, be it a natural or legal person, Italian or foreign (hereinafter referred to as “Purchaser”) has entered into with DIEMMEBI S.P.A. SOCIETA' BENEFIT (with registered office in Vittorio Veneto TV, Via dell'Industria 14, VAT no. and F.C. 01664230263, in the person of the President of the Board of Directors and the legal representative Pavan Giacomo (hereinafter referred to as the “Seller”) and concerning the goods produced and/or distributed and/or in any case marketed by the Seller (hereinafter referred to as “Products”).*
- These Conditions complete, although not expressly envisaged and/or regulated and/or waived by them, the individual contracts possibly entered into by DIEMMEBI S.P.A. SOCIETA' BENEFIT with the individual Purchaser, be it a purchase or sale or distribution or supply contract or other commercial contract. In the absence of another specific contract, these Conditions constitute, however, the only rules governing the relationship between Seller and Purchaser.*
- Any exception to these conditions will be valid only if made in writing and expressly accepted by the Seller and will be valid only for the single contract to which they refer. For this reason, any provision contained in the general terms and conditions of the Purchaser, in the order of the Purchaser or in any other contractual document of the Purchaser, which conflicts with these Conditions or with the single contract entered into between the Seller and the Purchaser, will be considered void or in any case ineffective unless expressly accepted in writing by the Seller.*
- According to these Conditions, Italian law applies to matters not covered by them, and any reference to commercial terms (such as EXW, CIP, etc.) is to be understood as referring to the Incoterms of the International Chamber of Commerce, in the text in force at date of these Conditions.*
- Each individual order will be considered completed when the Purchaser*

della Camera di Commercio Internazionale, nel testo in vigore alla data delle presenti Condizioni.

- Ogni singolo ordine si considererà concluso allorché il Compratore riceva l'accettazione scritta, da parte del Venditore, dell'ordine effettuato dallo stesso Compratore. Nessun ordine del Compratore sarà, dunque, vincolante per il Venditore fintantoché non venga espressamente accettato per iscritto dallo stesso Venditore.

Caratteristiche, prezzo e resa dei prodotti

- Eventuali informazioni e/o dati sulle caratteristiche e/o specifiche dei Prodotti contenuti in cataloghi, listini, dépliant, siti web o altri documenti, hanno valore puramente indicativo e non vincolano il Venditore se non sono espressamente richiamati nel contratto e/o nei documenti contrattuali.
- Il Venditore si riserva di apportare ai Prodotti le modifiche che, senza alterare le caratteristiche essenziali degli stessi, dovessero risultare necessarie o opportune.
- Salvo diverso accordo scritto tra le Parti, i prezzi dei Prodotti indicati in cataloghi, listini, dépliant, siti web o altri documenti si intendono per i Prodotti imballati secondo gli usi del settore, in Euro ed IVA esclusa. Ogni ulteriore onere ed ogni ulteriore spesa, ivi compresi, a mero titolo esemplificativo, quelli di trasporto, quelli per imballi fuorimisura, quelli per eventuale installazione e/o smaltimento, saranno a carico del Compratore.
- Il Compratore non è autorizzato ad effettuare alcuna deduzione dal prezzo pattuito (ad es. in caso di pretesi difetti dei Prodotti) se non previo accordo scritto con il Venditore, ed eventuali reclami o contestazioni non daranno diritto al Compratore di sospendere o comunque ritardare i pagamenti dei Prodotti oggetto di contestazione, al cui integrale pagamento il Compratore dovrà comunque provvedere.
- Salvo diverso accordo scritto tra le Parti, se i Prezzi o le condizioni di pagamento del Venditore vengono dallo stesso modificati tra la data di sottoscrizione delle presenti Condizioni e/o di stipulazione del singolo contratto e la data di prevista consegna dei Prodotti, il Venditore potrà applicare il prezzo o le condizioni di pagamento vigenti alla data della prevista consegna. Tuttavia, in caso di aumento del prezzo oltre il 5%, il Compratore avrà diritto di recedere con una comunicazione scritta da inviare al Venditore entro e non oltre 5 giorni dalla notifica dell'avvenuto aumento del prezzo. In tal caso, il Compratore non avrà diritto ad alcun risarcimento e/o rimborso per il suo recesso.
- Il pagamento del prezzo pattuito dalle Parti dovrà essere fatto esclusivamente al Venditore alle condizioni convenute ed i Prodotti consegnati resteranno di proprietà del Venditore fino a quando non sia pervenuto a quest'ultimo il completo pagamento. Salvo diverso accordo scritto tra le Parti, il pagamento viene eseguito a mezzo bonifico bancario su conto corrente intestato al Venditore.
- L'eventuale ritardo di pagamento superiore a 15 gg. dalla data indicata in fattura darà al Venditore il diritto di risolvere il contratto, con facoltà di trattene la parte di prezzo eventualmente già pagata dal Compratore e di pretendere dallo stesso la restituzione dei prodotti forniti, oltre il risarcimento dell'eventuale danno patito.
- Salvo diverso accordo scritto, la consegna dei Prodotti avviene "FCA-Free Carrier" (Franco Vettore) presso lo stabilimento del Venditore sito in Vittorio Veneto TV, Via dell'Industria 14. Il termine "FCA-Free Carrier" (Franco Vettore) così come qualsiasi eventuale diverso termine di consegna concordato per iscritto tra il Venditore ed il Compratore, sarà interpretato in conformità agli INCOTERMS della Camera di Commercio Internazionale (CCI) in vigore alla data della sottoscrizione delle presenti Condizioni e/o della conclusione del singolo contratto.
- Il Compratore assumerà ogni rischio connesso al perimento e/o alla distruzione e/o allo smarrimento dei Prodotti, sin dal momento della consegna (o della data di prevista consegna degli stessi, in caso di ritardo a lui imputabile) presso lo stabilimento del Venditore. Inoltre, il trasporto dei Prodotti sarà effettuato a cura e a spese dell'Acquirente, salvo diversi accordi espressamente formalizzati per iscritto dalle Parti.
- Ove non sia in grado di garantire al Compratore il ritiro dei Prodotti entro la data pattuita, il Venditore ne darà comunicazione scritta al Compratore, con un preavviso di almeno 48 ore (2 giorni lavorativi) rispetto alla data del previsto ritiro. Ove il ritardo rispetto alla data del previsto ritiro non ecceda i 60 giorni, è in ogni caso escluso il diritto, in favore del Compratore, ad ottenere il risarcimento dei danni eventualmente subiti, salvo non sia provato che il Venditore abbia agito con dolo. Il Venditore potrà, comunque, sospendere l'esecuzione dei propri obblighi contrattuali se tale esecuzione sia resa impossibile o irragionevolmente onerosa da un impedimento imprevedibile indipendente dalla sua volontà, quale, a titolo esemplificativo e non esaustivo, epidemie, scioperi o incendi, oggettiva insostenibilità dei prezzi delle materie prime.
- Salvo diversi accordi tra le Parti, ove il Compratore non ritiri o non

receives a written acceptance from the Seller of the order placed by said Purchaser. No order from the Purchaser will therefore be binding on the Seller until it is not expressly accepted in writing by the Seller themselves.

Features, price and return of the products

- *Any information and/or data on the features and/or specifications of the Products contained in catalogues, price lists, leaflets, websites or other documents are purely indicative and do not bind the Seller if they are not expressly referred to in the contract and/or in the contractual documents.*
- *The Seller reserves the right to make changes to the Products which, without altering their essential features, should prove necessary or appropriate.*
- *Unless otherwise agreed in writing between the Parties, the prices of the Products indicated in catalogues, price lists, leaflets, websites or other documents refer to the Products packed in compliance with the sector's requirements, are in Euro and exclude VAT. Any further charge and any additional expense, including, but not limited to, transport, oversized packaging, installation and/or disposal costs, shall be borne by the Purchaser.*
- *The Purchaser is not authorised to make any deduction from the agreed price (e.g. in case of alleged defects of the Products) unless previously agreed in writing with the Seller, and any complaint or dispute will not entitle the Purchaser to suspend or in any case delay payments of the Products, the full payment of which the Purchaser will still have to make.*
- *Unless otherwise agreed in writing between the Parties, should the Seller's Prices or payment conditions be changed by the Seller between the date of signing of the present Conditions and/or entering into the individual contract and the date of scheduled delivery of the Products, the Seller may apply the price or payment conditions in force on the date of the scheduled delivery. However, in the event of a price increase of more than 5%, the Purchaser will be entitled to withdraw from the contract following a written communication to be sent to the Seller no later than 5 days from the notification of the price increase. In this case, the Purchaser will not be entitled to any compensation and/or refund for their withdrawal.*
- *The payment of the price agreed by the Parties must be made exclusively to the Seller under the agreed conditions and the Products delivered will remain the property of the Seller until full payment has been received by the Seller. Unless otherwise agreed in writing between the Parties, payment is made by bank transfer to the current account held by the Seller.*
- *Any late payment made more than 15 days from the date indicated on the invoice will entitle the Seller to terminate the contract, with the right to retain any part of the price already paid by the Purchaser and to demand the return of the products supplied, in addition to compensation for any damage incurred.*
- *Unless otherwise agreed in writing, the delivery of the Products takes place "FCA-Free Carrier" (Free Carrier) at the Seller's premises located in Vittorio Veneto TV, Via dell'Industria 14. The term "FCA-Free Carrier" (Free Carrier) as well as any different delivery term agreed in writing between the Seller and the Purchaser, will be interpreted in compliance with the INCOTERMS of the International Chamber of Commerce (ICC) in force on the date of subscription of the present Conditions and/or the conclusion of the individual contract.*
- *The Purchaser will assume any risk connected with the wear and/or destruction and/or loss of the Products, from the moment of delivery (or the scheduled delivery date of the same, in case of delay attributable to him) at the Seller's premises. In addition, the transport costs of the Products will be borne by the Purchaser, unless otherwise expressly formalised in writing by the Parties.*
- *Should the Seller be unable to guarantee the Purchaser the collection of the Products by the agreed date, the Seller will notify the Purchaser in writing, with at least 48 hours' notice (2 working days) with respect to the scheduled collection date. If the delay with respect to the date of the scheduled collection does not exceed 60 days, the right in favour of the Purchaser, to obtain compensation for any damage suffered is excluded in any case, unless it is proven that the Seller has acted intentionally. The Seller may, however, suspend the execution of their contractual obligations if such execution is rendered impossible or unreasonably expensive by an unforeseeable impediment beyond their control, such as, including but not limited to, epidemics, strikes or fires, objective unsustainability of the prices of raw materials.*
- *Unless otherwise agreed between the Parties, if the Purchaser does not collect or have the Products collected at the Seller's premises within 5 days from the date of the scheduled collection, the Seller will be entitled to obtain, as a penalty, the payment of the sum of Euro 300.00 for each day of delay after the fifth one, without prejudice to the right to compensation for the greater damage suffered. If the collection of the goods is delayed for more than 15 working days, the Seller is entitled to declare the contract terminated in compliance with art. 1456 of the Italian Civil Code, by means of a written communication to be sent to the Purchaser within 60 days after the aforementioned 15 days have expired; in this case, the Seller will*

faccia ritirare i Prodotti presso lo stabilimento del Venditore entro 5 giorni dalla data del previsto ritiro, il Venditore avrà diritto di ottenere, a titolo di penale, la corresponsione della somma di Euro 300,00 per ogni giorno di ritardo successivo al quinto, fermo restando il diritto al risarcimento del maggior danno subito. Ove il ritardo nel ritiro della merce superi i 15 giorni lavorativi, è facoltà del Venditore dichiarare risolto il contratto ex art. 1456 c.c., a mezzo di una comunicazione scritta da inviare al Compratore entro 60 giorni dal decorso dei predetti 15 giorni; in tal caso, il Venditore avrà diritto ad ottenere la corresponsione delle penali maturate, oltre al risarcimento del danno che viene sin da ora quantificato nel 30% del valore della fornitura non ritirata, nonché il risarcimento dell'eventuale maggior danno patito.

Garanzie

A. Garanzia per i Prodotti Community

- Eventuali contestazioni e/o segnalazioni relative allo stato dell'imballo ed in generale ad asseriti vizi e/o difetti dello stato dell'imballo dovranno essere comunicate per iscritto, oltre che al vettore/spedizioniere, anche al Venditore, immediatamente alla data di ricevimento dei Prodotti, formulando le necessarie riserve.
- Conformemente a quanto previsto dall'art. 1511 c.c. ("Denuncia nella vendita di cose da trasportare") eventuali contestazioni e/o segnalazioni relative ad asseriti vizi e/o difetti apparenti dei Prodotti dovranno essere comunicate per iscritto al Venditore, a pena di decadenza, entro 8 giorni dalla data di ricevimento dei Prodotti, formulando le necessarie riserve.
- Conformemente a quanto previsto dall'art. 1495, comma 1° c.c., qualsiasi contestazione e/o reclamo relativi ad asseriti vizi e/o difetti occulti dei Prodotti dovranno essere notificati al Venditore entro il termine perentorio di giorni 8 (otto) dalla data di scoperta del vizio stesso. Ai sensi dell'art. 1495, comma 3° c.c., l'azione si prescrive, in ogni caso, in un anno dalla consegna.
- Ai sensi dell'art. 1462, comma 1, c.c., eventuali contestazioni e/o reclami non legittimano l'Acquirente a sospendere e/o ritardare i pagamenti in favore del Venditore. L'Acquirente non potrà, dunque, proporre azioni e/o eccezioni e/o reclami contro il Venditore se non dopo aver effettuato il pagamento integrale del prezzo dei Prodotti concordato tra le Parti.
- Sono comunque esclusi da ogni garanzia:
 - a. la normale corrosione e l'usura connesse al funzionamento ordinario dei componenti dei Prodotti, anche nei 12 (dodici) mesi di validità della garanzia;
 - b. i difetti e/o le anomalie di funzionamento che dovessero presentarsi per fatti e/o omissioni del Compratore, quali, a mero titolo esemplificativo: carenze di manutenzione, imperizia, errori di manovra, errata o incompleta osservanza delle regole di installazione e/o di controllo, inosservanza delle prescrizioni dei manuali d'uso, modifiche introdotte senza il preventivo consenso scritto del Venditore.
- Ferma restando la possibilità per il Compratore di richiedere la risoluzione del contratto, se le contestazioni e/o i reclami dovessero risultare fondati, il Venditore, alternativamente e comunque a sua insindacabile scelta, può:
 - correggere i difetti e/o i vizi nei tempi necessari al Venditore per tale intervento;
 - inviare dei Prodotti sostitutivi, previa eventuale restituzione dei Prodotti risultati difettosi e/o viziati;
 - applicare una riduzione del prezzo;
 - emettere una nota di accredito per un importo corrispondente a quello dei Prodotti risultati difettosi e/o viziati e che il Venditore non abbia corretto o sostituito, anche in tal caso previa eventuale restituzione dei Prodotti risultati difettosi e/o viziati.
- Nel caso in cui i Prodotti non abbiano le qualità promesse o quelle essenziali per l'uso a cui erano destinate, trova applicazione la disciplina di cui all'art. 1497 Codice civile; il Venditore potrà applicare i rimedi di cui al precedente punto 3.6.
- Eventuali "garanzie di buon funzionamento" dei Prodotti fornite dal Venditore avranno efficacia solo se e nella misura in cui esse siano state previamente ed espressamente pattuite per iscritto dalle Parti; in tal caso, salvo quanto previsto al successivo punto, trova applicazione la disciplina di cui all'art. 1512 Codice Civile ed il Venditore potrà applicare i rimedi di cui al precedente punto 3.6.
- Salvi i casi di dolo o colpa grave del Venditore, nelle ipotesi di cui al presente articolo, è escluso il diritto, in favore del Compratore, di

be entitled to obtain the payment of the penalties accrued, in addition to the compensation for the damage which is now quantified as 30% of the value of the uncollected supply, as well as the compensation for any greater damage suffered.

• *Unless otherwise agreed between the Parties, if the Purchaser cancels the order after more than 48 hours (two working days) from the confirmation of the same by the Seller, the latter will still be entitled to 30% of the agreed price, possibly also as holding of the advance already paid.*

Guarantees

A. Warranty for Community Products

- *Any disputes and/or report relating to the state of the packaging and in general to alleged defects and/or defects in the state of the packaging must be communicated in writing, as well as to the carrier/shipper, also to the Seller, immediately on the date of receipt of the Products, expressing the necessary reservations.*
 - *In compliance with the provisions of art. 1511 of the Italian Civil Code ("Statements in the sale of objects to be transported") any dispute and/or report relating to alleged defects and/or apparent defects of the Products must be communicated in writing to the Seller, subject to revocation, within 8 days from the date of receipt of the Products, expressing the necessary reservations.*
 - *In compliance with the provisions of art. 1495, paragraph 1 of the Italian Civil Code, any dispute and/or claim relating to alleged defects and/or hidden defects of the Products must be notified to the Seller within the mandatory term of 8 (eight) days from the date of discovery of such defect. In compliance with art. 1495, paragraph 3 of the Italian Civil Code, any action lapses, in any case, one year from delivery.*
 - *In compliance with art. 1462, paragraph 1, of the Italian Civil Code, any dispute and/or complaint do not legitimise the Purchaser to suspend and/or delay payments to the Seller. Therefore, the Purchaser will not be able to propose actions and/or exceptions and/or complaints against the Seller only after making full payment of the price of the Products agreed between the Parties.*
 - *The following are in any case excluded from any guarantee:*
 - a. *normal corrosion and wear and tear associated with the ordinary operation of the components of the Products, even in the 12 (twelve) months of validity of the guarantee;*
 - b. *defects and/or operating anomalies which may arise due to actions and/or omissions of the Purchaser, such as, by way of example: lack of maintenance, inexperience, manoeuvring errors, incorrect or incomplete compliance with the installation rules and/or control, non-compliance with the provisions of the user manuals, changes introduced without the prior written consent of the Seller.*
 - *Without prejudice to the Purchaser's right to demand the termination of the contract, should the disputes and/or complaints prove to be true, the Seller, alternatively and in any case at its sole discretion, may:*
 - *correct defects within the time necessary for the Seller to perform this intervention;*
 - *apply a price reduction;*
 - *send replacement Products, subject to any return of the Products found to be defective and/or ruined;*
 - *issue a credit note for an amount corresponding to that of the Products found to be defective and/or ruined and that the Seller has not corrected or replaced, subject to any return of the Products found to be defective and/or ruined in this case as well.*
 - *If the Products do not have the qualities promised or do not have those qualities which are essential for the Products' intended use, article 1497 of the Italian Civil Code shall be applicable; the Seller may apply the remedies referred to in point 3.6, above.*
 - *Any "guarantees of proper functioning" covering the Products supplied by the Seller will be effective only if and to the extent that they have been previously and expressly agreed in writing between the Parties; in this case, except as provided for in the following point, article 1512 of the Italian Civil Code shall be applicable and the Seller may apply the remedies referred to in point 3.6, above.*
 - *Except in cases of wilful misconduct or gross negligence by the Seller, in the cases referred to in this article, the right, in favour of the Purchaser, to obtain compensation for any damage suffered, in any way and for any reason whatsoever, is excluded.*
- #### B. Warranty for Urbantime Products
- *The Seller provides the following guarantee of proper functioning (pursuant to Article 1512 of the Italian Civil Code):*
 - a. *10 years for the Zeroquindici.015 and Ventiquattrore.H24 collections (Miami.H24 excluded) and Semprevere.040;*
 - b. *5 years for the Busy, Wire, Cortina.026 collections.*
 - c. *2 years for the rest of the products in the catalog. In this case the previous point 3.6 applies.*
 - *The guarantees referred to at point 3.10 apply only on condition that the*

ottenere il risarcimento dei danni a qualsiasi titolo eventualmente subiti.

B. Garanzia per i Prodotti Urbantime

- Il Venditore presta la seguente garanzia di buon funzionamento (ai sensi dell'art. 1512 Codice Civile):
 - 10 anni per le collezioni Zeroquindici.015 e Ventiquattrore.H24 (Miami.H24 escluso) e Sempreverde.040;
 - 5 anni per le collezioni Busy, Wire, Cortina.026.
 - 2 anni per il resto dei prodotti a catalogo. Trova applicazione il precedente punto 3.6.
- Le garanzie di cui al punto 3.10 si applicano solo a condizione che il Compratore o colui al quale il Prodotto sia successivamente rivenduto o ceduto a qualsivoglia titolo eseguano la manutenzione ordinaria. Più precisamente, i Prodotti, essendo zincati a caldo o trattati con cataforesi, devono essere tassativamente sottoposti alla seguente manutenzione ordinaria:
 - con uso di acqua fredda e bassa pressione per almeno 3 volte all'anno;
 - con uso di acqua calda (50-60 gradi) e pressione a 3.5-4 bar, per almeno 1 volta all'anno.
- Si applicano i punti da 3.1 a 3.9 compresi, se e in quanto compatibili con i punti 3.10 e 3.11.

Clausola risolutiva espressa

- Ai sensi dell'art. 1456 c.c., il Venditore ha la facoltà di dichiarare risolto di diritto il presente Contratto se l'Acquirente è inadempiente con riguardo ad anche una soltanto delle obbligazioni qui di seguito riportate:
 - mancato e/o parziale e/o ritardato pagamento del prezzo dei Prodotti e/o comunque mancato e/o parziale e/o ritardato pagamento di anche una sola rata, secondo quanto indicato al punto 2 e comunque secondo quanto risultante dall'Offerta;
 - mancato ritiro, da parte dell'Acquirente, di tutti o di parte dei Prodotti decorsi 15 (quindici) giorni dalla data di messa a disposizione dei Prodotti;
 - violazione del punto 5.2.
- La facoltà di cui al punto 4.1 è esercitata a mezzo di una comunicazione scritta da inviare all'Acquirente entro 15 (quindici) giorni dal momento in cui il Venditore ha avuto conoscenza della violazione.
- Nei casi di cui all'art. 2.1 e salvo diversi accordi tra le Parti il Venditore ha diritto al pagamento, a titolo di penale, di un importo pari ad Euro 300,00 per ogni giorno di mancato ritiro successivo al quinto, oltre al risarcimento del danno che si quantifica sin da ora nel 30% (trenta per cento) del prezzo dei Prodotti.
- Nei casi di cui al presente punto, anche se il Contratto non venga dichiarato risolto di diritto ai sensi dell'art. 1456 c.c., il Venditore, a suo insindacabile giudizio e con comunicazione scritta da inviare all'Acquirente entro 15 (quindici) giorni dal momento in cui ha avuto conoscenza della violazione, può sospendere gli ordini eventualmente in corso (anche se confermati). Resta in ogni caso fermo il diritto al risarcimento del danno eventualmente subito.

Varie

- Ove nelle presenti Condizioni si faccia riferimento a comunicazioni scritte, per tali si intendono anche, a mero titolo esemplificativo, comunicazioni via e-mail, via fax, via PEC.
- Il Compratore non godrà di diritti (a titolo di licenza o a qualsiasi altro titolo) sui segni distintivi e/o su qualsiasi altro diritto di proprietà industriale o intellettuale del Venditore o dei quali il Venditore sia licenziatario. Conseguentemente, il Compratore non potrà cancellare e/o danneggiare e/o rimuovere i marchi e/o gli altri segni distintivi e/o di identificazione che il Venditore avrà apposto sui Prodotti, salvo diverso accordo scritto tra le Parti.
- Le Condizioni, nonché ciascun contratto concluso tra il Venditore ed il Compratore, sono regolati dalla legge italiana ed eventuali controversie tra le Parti relative alla violazione delle presenti Condizioni, nonché di ciascun contratto concluso tra il Venditore ed il Compratore, rientreranno nella giurisdizione del Giudice italiano e saranno di competenza, in via esclusiva, del Foro di Treviso.
- L'eventuale inefficacia e/o invalidità di una delle previsioni di cui alle presenti Condizioni non inficia l'efficacia e/o la validità delle stesse Condizioni nel loro complesso e/o di ciascuna altra singola previsione.
- Resta salva l'applicazione della maggior tutela prevista dal D. Lgs. n. 206 del 2005 – Codice del Consumo per i contratti conclusi con l'Acquirente Consumatore (ai sensi della lett. a), art 3 del predetto decreto, "la persona fisica che agisce per scopi estranei all'attività imprenditoriale, commerciale, artigianale o professionale eventualmente svolta"). A favore del Consumatore sussiste il diritto di recesso dal contratto (cosiddetto diritto di ripensamento) da esercitarsi

Purchaser or the person to whom the Product is subsequently resold, carry out the ordinary maintenance. More precisely, the Products, being hot-dip galvanized or treated with cataphoresis, must strictly undergo the following routine maintenance:

- Use low pressure cold water, at least 3 times a year.*
 - Use hot water (50-60° C) and 3,5-4 bar pressure once a year.*
- Points 3.1 to 3.9 inclusive apply, if and to the extent compatible with points 3.10 and 3.1.*

Express termination clause

- In compliance with art. 1456 of the Italian Civil Code, the Seller is entitled to declare this Agreement automatically terminated if the Purchaser is in default with respect to even one of the obligations listed below:*
 - failed and/or partial and/or delayed payment of the price of the Products and/or in any case failed and/or partial and/or delayed payment of even a single instalment, as indicated in point 2 and in any case as resulting from the Offer;*
 - failure by the Purchaser to collect all or part of the Products after 15 (fifteen) days from the date when the Products are made available;*
 - violation of point 5.2.*
- The right referred to in point 4.1 is exercised by means of a written communication to be sent to the Purchaser within 15 (fifteen) days from the moment the Seller becomes aware of the violation.*
- In the cases referred to in art. 2.10 and unless otherwise agreed between the Parties, the Seller is entitled to payment, as a penalty, of an amount equal to Euro 300.00 for each day of non-collection after the fifth one, in addition to the compensation for the damage that is quantified as of now in 30% (thirty percent) of the price of the Products.*
- In the cases referred to in this point, even if the Contract is not declared terminated by right in compliance with art. 1456 of the Italian Civil Code, the Seller, at his discretion and by means of written communication to be sent to the Purchaser within 15 (fifteen) days from when they became aware of the violation, can suspend orders that may be in progress (even if confirmed). In any case, the right to compensation for any damage suffered remains unaffected.*

Miscellaneous

- Where, in these Conditions, reference is made to written communications, these are also understood, by way of example, as communications via email, fax, certified e-mail.*
- The Purchaser will not enjoy rights (by way of license or for any other reason) on the distinctive signs and/or on any other industrial or intellectual property right of the Seller or of which the Seller is a licensee. Consequently, the Purchaser cannot cancel and/or damage and/or remove the trademarks and/or other distinctive and/or identification signs that the Seller will have affixed to the Products, unless otherwise agreed in writing between the Parties.*
- These Conditions, as well as each contract concluded between the Seller and the Purchaser, are governed by Italian law and any dispute between the Parties relating to the violation of these Conditions, as well as any contract concluded between the Seller and the Purchaser, will fall within the jurisdiction of the Italian Judge and will be under the exclusive jurisdiction of the Court of Treviso.*
- Any ineffectiveness and/or invalidity of one of the provisions of these Conditions does not affect the effectiveness and/or validity of the same Conditions in their entirety and/or of any other single provision.*
- This is without prejudice to the implementation of greater protection provided for contracts concluded with the Consumer Purchaser (Legislative Decree no. 206 of 2005 - Consumer Code, article 3 "the natural person acting for purposes unrelated to any entrepreneurial, commercial, craft or professional activity carried out"). In favour of the Consumer, therefore, there is the right to withdraw from the contract (so-called right of withdrawal) to be exercised in written form (by means of registered letter with return receipt or e-mail), within 14 days from the acquisition of physical possession of the good. In compliance with the provisions of art. 130 of the Consumer Code, moreover, in case of defects of the Product, given the legal guarantee of conformity of the product (art. 129 Consumer Code) the Consumer may request, in addition to the resolution or reduction of the price, its repair or replacement. Furthermore, any risk of loss or damage to the goods for reasons not attributable to the Seller passes to the Consumer only when the latter physically possesses them; therefore, until such moment, the Seller remains responsible for the integrity of the goods.*
- The Parties guarantee that, in the execution of these Conditions and any individual contract entered into by them, they will act in full compliance with the legislation on the processing of personal data, in particular of EU Regulation no. 679 of 2016 and Legislative Decree no. 196 of 2003 as amended by Legislative Decree no. 101 of 2018. While carrying out the contractual relationship, personal and contact data (personal data, company e-mails, company telephones, etc.) of directors, employees and*

- per iscritto (a mezzo raccomandata A.R. o e-mail) nel termine di 14 giorni dall'acquisizione del possesso fisico del bene. Conformemente a quanto previsto dall'art. 130 Cod. cons., inoltre, in caso di vizi e difetti del Prodotto, stante la garanzia legale di conformità del prodotto (art. 129 Cod. cons) il Consumatore potrà richiedere, oltre alla risoluzione o alla riduzione del prezzo, la riparazione o la sostituzione. Inoltre, ogni rischio di perdita o di danneggiamento dei beni per causa non imputabile al venditore passa al Consumatore solo quando questi entri materialmente nel possesso degli stessi; prima di tale momento, dunque, il Venditore resta responsabile dell'integrità del bene.
- Le Parti garantiscono che, nell'esecuzione delle presenti Condizioni e dell'eventuale singolo contratto dalle stesse concluso, esse agiranno nel pieno rispetto della normativa in materia di trattamento dei dati personali, in particolare del Reg. UE n. 679 del 2016 e del D.Lgs n. 196 del 2003 così come modificato dal D.Lgs n. 101 del 2018. Nell'esecuzione del rapporto contrattuale potranno venir comunicati o comunque reciprocamente messi a disposizione delle Parti i dati personali e di contatto (dati anagrafici, e-mail aziendali, telefoni aziendali, etc) di amministratori, dipendenti e collaboratori che, in funzione delle mansioni e degli incarichi conferiti, gestiranno il Contratto e/o daranno ad esso esecuzione. Entrambe le Parti tratteranno tali dati personali nei limiti in cui ciò sia strettamente necessario per l'esecuzione del Contratto; i dati verranno conservati per tutto il tempo necessario all'espletamento delle reciproche prestazioni oggetto del Contratto e, successivamente, in ragione dei termini prescrizionali previsti per gli atti e i documenti dell'imprenditore.
 - Le presenti Condizioni, oltre a poter essere comunicate al Compratore tramite posta elettronica ad uno dei suoi indirizzi, sono altresì riportate nel sito www.diemmebi.com; trova, dunque, applicazione quanto stabilito dal comma 1° dell'art. 1341 Codice civile, ai sensi del quale "Le condizioni generali di contratto predisposte da uno dei contraenti sono efficaci nei confronti dell'altro se al momento della conclusione del contratto questi le ha conosciute o avrebbe dovuto conoscerle usando l'ordinaria diligenza".

collaborators who, depending on their duties and their assignments, will manage and/or execute the Contract, may be communicated. Both Parties will process such personal data to the extent that this is strictly necessary for the execution of the Contract; the data will be kept for as long as necessary for the performance of the mutual services covered by the Contract and, subsequently, due to the limitation periods envisaged for the entrepreneur's deeds and documents.

- These Conditions are communicated to the Purchaser by e-mail to one of his addresses but are also reported on the website www.diemmebi.com; therefore, the provisions of paragraph 1 of art. 1341 of the Italian Civil Code apply, according to which "The general contractual conditions drawn up by one of the contractors are effective towards the other if at the time of the entering into the contract they knew them or should have known them using ordinary diligence".*

URBANTIME[®]

The Italian Urban Living



Art Direction /

Alberto Basaglia

Concept and graphic design /

Alberto Basaglia Natalia Rota Nodari
Architetti Associati

Photo /

Carlos & Dario Tettamanzi
Corrado Maria Crisciani
Mattia Falsetti

Print /

Grafiche Gemma

Diemmebi si riserva il diritto di apportare eventuali modifiche di parti o dettagli ritenuti necessari. Modelli e marchi depositati.

Diemmebi has the right to change at any time the parts or details it deems necessary. Registered models and trademarks.

URBANTIME

is a trademark of Diemmebi S.p.A Società Benefit

Via dell'Industria, 14
31029 Vittorio Veneto (TV) - Italia
Tel. +39 0438 912433
sales@urbantime.it
www.urbantime.it

